

LADA VESTA

РУКОВОДСТВО ПО ЭКСПЛУАТАЦИИ
АВТОМОБИЛЯ И ЕГО МОДИФИКАЦИЙ



LADA
НОВЫЕ ГОРИЗОНТЫ



LADA VESTA

РУКОВОДСТВО ПО ЭКСПЛУАТАЦИИ
АВТОМОБИЛЯ И ЕГО МОДИФИКАЦИЙ

Ф. 912-1
Тольятти

ОГЛАВЛЕНИЕ

ВАШЕМУ ВНИМАНИЮ!	5	ВОЖДЕНИЕ АВТОМОБИЛЯ	64
ЗНАКОМСТВО С АВТОМОБИЛЕМ	8	ОСНОВЫ БЕЗОПАСНОЙ ЭКСПЛУАТАЦИИ АВТОМОБИЛЯ	64
Ключи для автомобиля	8	Эксплуатация нового автомобиля	65
Система дистанционного управления	10	Подготовка автомобиля к движению	66
Система электронной блокировки пуска двигателя (иммобилизатор)	12	Пуск двигателя	67
Запирание и отпирание дверей вручную	13	Для автомобилей с механической коробкой передач	67
Переключатель световой сигнализации	17	Для автомобилей с автоматической коробкой передач (АКП)	67
Система подсветки поворота	19	Вождение автомобиля	71
Переключатель стеклоочистителей	19	Движение зимой	72
ЗОНА РАСПОЛОЖЕНИЯ ПЕДАЛЕЙ	21	Движение в горной местности	73
Механическая коробка передач (МКП)	21	Торможение и стоянка	74
Автоматическая коробка передач	22	Стояночный тормоз	74
СИДЕНЬЯ	25	СИСТЕМА КОРРЕКЦИИ И ПОМОЩИ ПРИ ВОЖДЕНИИ ...	76
Передние сиденья	25	Система электронного контроля устойчивости	76
Подголовники	27	Системы «Круиз-контроль» и «Ограничитель скорости» ..	78
Задние сиденья	27	Круиз-контроль	78
СИСТЕМА ПАССИВНОЙ БЕЗОПАСНОСТИ	28	Ограничитель скорости	82
Ремни безопасности	31	Камера заднего вида	85
Подушки безопасности	33	КЛИМАТИЧЕСКАЯ СИСТЕМА: ОТОПЛЕНИЕ, ВЕНТИЛЯЦИЯ И КОНДИЦИОНИРОВАНИЕ САЛОНА	87
УСТАНОВКА ДЕТСКИХ УДЕРЖИВАЮЩИХ УСТРОЙСТВ	40	Элементы и органы управления климатической системой (все версии)	89
ПАНЕЛЬ ПРИБОРОВ	44	Общие рекомендации по ручному управлению климатической системой (все версии)	91
Органы управления и приборы	45	Особенности управления климатической системой версии «Классик»	94
Комбинация приборов	46	Особенности управления климатической системой версии «Комфорт»	95
Бортовой компьютер	48		
Рулевое колесо	59		
Блоки управления на рулевом колесе	59		
Зеркала заднего вида	61		
Топливный бак	62		

Особенности управления климатической системой версии «Люкс»	97
Особенности использования климатической системы с кондиционером (версии «Комфорт» и «Люкс»)	101
Общие рекомендации по использованию климатической системы (все версии)	102
ОСОБЕННОСТИ РАБОТЫ И ТЕХНИЧЕСКОГО ОБСЛУЖИВАНИЯ КЛИМАТИЧЕСКОЙ СИСТЕМЫ	103
ОСВЕЩЕНИЕ САЛОНА	104
Система вызова экстренных оперативных служб	105
Розетка для подключения дополнительного электрооборудования	108
Прикуриватель	110
РАДИОПРИЕМНИК (в вариантном исполнении)	111
Мультимедийная система LADA EnjoY (в вариантном исполнении)	113
Мультимедийная система LADA EnjoY Pro (в вариантном исполнении)	118
УХОД ЗА АВТОМОБИЛЕМ	124
Капот	124
Система смазки двигателя	125
Фактический расход масла	125
СИСТЕМА ОХЛАЖДЕНИЯ ДВИГАТЕЛЯ	127
КОРОБКА ПЕРЕДАЧ	127
ТОРМОЗНАЯ СИСТЕМА	128
Бачок стеклоомывателя	128
АККУМУЛЯТОРНАЯ БАТАРЕЯ	129
Замена элемента питания пульта дистанционного управления	130
Замена ламп	131
Блок-фары	131

Задние фонари	132
Задний противотуманный фонарь	134
Боковой указатель поворота в зеркале заднего вида	134
Дополнительный сигнал торможения	134
Фонарь освещения номерного знака	134
Противотуманная фара	135
Замена плавких предохранителей	136

ПРАКТИЧЕСКИЕ СОВЕТЫ	148
Шины и колеса	148
Замена колес	150
Буксирование и эвакуация автомобиля	154
Фальшпол	156
Сетка для крепления груза (кузов «SE»)	157
Полка-шторка (Vesta SW и Vesta SW Cross)	158
Буксировка прицепа	158
Кузов	160
Приборы наружного освещения и внешней световой сигнализации	163
Хранение автомобиля	164

ТЕХНИЧЕСКИЕ ХАРАКТЕРИСТИКИ АВТОМОБИЛЯ	165
Идентификационная табличка автомобиля	165
Общие технические характеристики автомобиля	166

ПРИЛОЖЕНИЯ	177
Приложение 1	177
Приложение 2	180

ЭКОЛОГИЧЕСКАЯ БЕЗОПАСНОСТЬ АВТОМОБИЛЕЙ LADA	181
ВНЕОЧЕРЕДНАЯ ПРОВЕРКА АВТОМОБИЛЯ	182
КАК СВЯЗАТЬСЯ С КОМПАНИЕЙ АО «АВТОВАЗ»	182

Добро пожаловать в Ваш автомобиль!

Благодарим Вас за Ваш выбор и решение приобрести автомобиль LADA.

Настоящее руководство по эксплуатации и обслуживанию автомобиля содержит информацию, которая позволит Вам:

- ознакомиться с автомобилем, правильно его эксплуатировать и максимально использовать его возможности и техническое совершенство;
- поддерживать его оптимальную работу посредством простого, но четкого соблюдения советов по техобслуживанию;
- быстро устранить мелкие неисправности, не требующие вмешательства специалиста.

То незначительное время, которое Вы потратите на чтение данного руководства, с лихвой окупится приобретенными сведениями, а также знаниями функциональных возможностей и технических новшеств, которые использованы в конструкции Вашего автомобиля.

Если Вам понадобится дополнительная информация об автомобиле, специалисты сервисной станции компании-производителя будут рады дать любые необходимые консультации.

Символ  указывает на опасность или риск, а также на необходимость принятия мер безопасности.

Данное руководство по эксплуатации содержит описание модели, основанное на ее технических характеристиках, существующих на момент написания документа. **Руководство охватывает все виды оборудования** (как серийного, так и дополнительного), **устанавливаемого на автомобиле данной модели, однако его наличие на Вашем автомобиле зависит от комплектации, выбранных опций и страны поставки.** Также в руководстве Вам может встретиться информация об оборудовании, которым предполагается оснащать автомобили в течение ближайшего года.

ВАШЕМУ ВНИМАНИЮ!

Перед началом эксплуатации Вашего автомобиля внимательно изучите данное руководство! В нем Вы ознакомитесь с особенностями его конструкции, органами управления, оборудованием, а также с требованиями безопасности и правилами использования.

Автомобиль обладает высокими динамическими качествами, поэтому в начальный период эксплуатации, независимо от Вашего водительского стажа, рекомендуем проявлять осторожность, пока полностью не освоите технику его вождения.

При движении автомобиля с целью обеспечения безопасного движения и исключения возникновения аварийной ситуации не допускается отпускать рулевое колесо.

Автомобили LADA Vesta предназначены для перевозки людей и багажа (в количестве и массе, заявленной изготовителем в разделе «Техническая характеристика автомобиля») при температуре окружающего воздуха от минус 40 °С до плюс 45 °С по дорогам общего пользования с твердым покрытием, отвечающим требованиям ГОСТ Р 50597.

В случае необходимости движения по дорогам со щелевым покрытием или по ухабам необходимо выбирать режим, который:

– обеспечит сохранность защитных чехлов подвески, привода передних колес, защитных покрытий кузова от повреждающим вылетающим из-под колес щебнем;

– исключит или максимально снизит резкие удары подвески и сильные «скручивающие» нагрузки на кузов.

Максимальные преодолеваемые подъемы – не более 30 %. Максимальная глубина водных преград не более 300 мм.

Автомобиль соответствует установленным в Российской Федерации требованиям, предъявляемым к показателям качества продукции и его безопасности. Соответствие ав-

томобиля указанным требованиям удостоверено соответствующими уполномоченными органами Российской Федерации путем выдачи «Одобрения типа транспортного средства», номер которого указан на сводной табличке заводских данных (см. рисунок в подразделе «Паспортные данные»).

При эксплуатации не допускайте повреждений автомобиля, в том числе вследствие механических, химических, термических и иных внешних воздействий, а также дорожно-транспортных происшествий, так как данные повреждения влияют на общее техническое состояние автомобиля, безопасность его эксплуатации, потребительские свойства и возможность использования в соответствии с его целевым назначением в пределах установленного изготовителем срока службы автомобиля.

Приложение к элементам управления устройствами и механизмами автомобиля (клавиши, кнопки, рычаги, рукоятки и т. п.) избыточных для их срабатывания усилий может привести к механическим повреждениям (изломам, заклиниваниям и т. п.) указанных элементов и механизмов и не будет считаться гарантийными случаями.

Регулярный и тщательный уход способствует хорошему внешнему виду и сохранности автомобиля. Кроме того, это является условием для действия гарантийных обязательств при возможных повреждениях лакового и антикоррозионного покрытий. Периодически проводите чистку салона с помощью пылесоса и щетки.

Помните, что любая заводская маркировка, идентификационные ярлыки и наклейки на деталях и узлах Вашего автомобиля должны быть сохранены до окончания срока службы, в противном случае производитель (уполномоченное лицо) оставляет за собой право отказать в удовлетворении требований владельца о ремонте или замене неисправной детали или узла.

Соответствие целевому назначению и исполнение потребительских свойств автомобилем в течение установленного изготовителем срока службы обеспечивается комплексом мероприятий по хранению, эксплуатации, уходу и техническому обслуживанию, рекомендованных изготовителем.

Помните, что Федеральным законом РФ «О безопасности дорожного движения» на Вас возложена обязанность по поддержанию автомобиля в технически исправном состоянии, в связи с чем напоминаем Вам об обязанности соблюдать своевременность и полноту выполнения всех регламентных работ по техническому обслуживанию, указанных в прилагаемой к каждому автомобилю сервисной книжке, а также всех необходимых работ по текущему ремонту.

Для сохранения гарантии изготовителя техническое обслуживание, ремонт и установку на автомобиле дополнительного оборудования проводите на аттестованных изготовителем предприятиях дилерской сети (дилеры) с обязательной отметкой в сервисной книжке. Адреса аттестованных дилеров, выполняющих гарантийный ремонт и техническое обслуживание автомобилей на территории Российской Федерации, указаны в приложении 1 к сервисной книжке.

Аттестованные дилеры используют разработанную в АО «АВТОВАЗ» технологию обслуживания и ремонта автомобилей и оснащены всем необходимым специальным оборудованием и инструментом.

Своевременное выполнение регламентных и ремонтных работ существенно влияет на техническое состояние автомобиля, обеспечивает предусмотренные конструкцией долговечность и эксплуатационные характеристики автомобиля. По прохождении технического обслуживания проконтролируйте внесение персоналом предприятия, проводившим его, соответствующих отметок в сервисную книжку.

При эксплуатации и техническом обслуживании применяйте материалы, одобренные и рекомендованные АО «АВТОВАЗ». Для получения информации о таких материалах обратитесь к аттестованному дилеру.

Использование при эксплуатации автомобиля не рекомендуемых и некачественных бензинов и моторных масел приводит к повышенным отложениям на деталях двигателя, выходу из строя двигателя и его узлов, элементов систем управления и снижения токсичности, отказу нейтрализатора отработавших газов.

Не допускается применение бензинов с металлорганическими антидетонаторами на основе свинца (этилированный бензин), железа (ферроценами), марганца, никеля и других металлов.

Двигатель автомобиля заправлен на заводе-изготовителе маслом класса вязкости SAE 5W-40, рассчитанным на применение в условиях температуры окружающей среды от минус 30 °С до плюс 35 °С. Если эксплуатация нового автомобиля предстоит вне этого температурного диапазона, то необходимо сменить масло на рекомендованное (см. раздел «Моторное масло» в приложении 1), не дожидаясь срока смены масла в соответствии с сервисной книжкой. **Не допускается применение вторичных присадок к бензинам и смазочным маслам.**

Ответственность за применение некачественных бензинов и масел несёт автовладелец. Установку на автомобиль любых дополнительных устройств, **а также замену, модификацию программного или аппаратного обеспечения контроллеров производителе** у дилеров с обязательной отметкой в разделе «Особые отметки» сервисной книжки. **У дилеров имеется перечень разрешенного АО «АВТОВАЗ» к установке дополнительного оборудования и специально разработанные технологии по его монтажу.**

В противном случае АО «АВТОВАЗ» не несёт ответственности за все возможные последствия, которые могут возникнуть после установки дополнительных устройств.

Эксплуатационной нормы расхода моторного масла не существует из-за большого количества влияющих объективных и субъективных факторов. Расход масла не является постоянной величиной: в период приработки нового двигателя (до 7500 км после начала эксплуатации нового двигателя или прошедшего ремонт) расход относительно большой, минимален на приработанном двигателе и постепенно увеличивается по мере износа двигателя. Но на любой стадии расход моторного масла в большей степени зависит от стиля вождения владельца и условий эксплуатации, например, эксплуатация автомобиля с высокими частотами вращения коленчатого вала двигателя. В зависимости от сочетания указанных выше факторов, расход масла может достигать до 0,5 л/1000 км, а в период приработки и превышать это значение. Уровень масла следует периодически проверять, по меньшей мере перед каждой длительной поездкой, чтобы избежать повреждения двигателя.

Не забывайте – Ваша безопасность и безопасность других участников дорожного движения, состояние окружающей среды, а также обеспечение высоких эксплуатационных качеств и заявленного изготовителем срока службы Вашего автомобиля зависят от его технической исправности и соблюдения Вами правил эксплуатации, изложенных в настоящем руководстве и сервисной книжке!

Заголовок «Предупреждение» информирует Вас о неправильных действиях, которые могут привести к травмированию людей. Заголовок «Внимание!» и знак  информируют Вас о неправильных действиях, которые могут привести к повреждению Вашего автомобиля.

Конструкция автомобиля постоянно совершенствуется, поэтому отдельные узлы и детали, а также варианты исполне-

ния и комплектации могут несколько отличаться от описанных в руководстве. Подробную информацию о Вашем автомобиле Вы можете получить у продавца.

Несанкционированное отключение датчика скорости и изменение данных о пробеге в показаниях одометра приводит к утере гарантийных обязательств изготовителя и возможному выходу из строя оборудования автомобиля.

При неисправностях, влияющих на безопасность движения, при которых запрещается эксплуатация автомобиля, пользуйтесь услугами эвакуатора.

На новые автомобили, приобретенные за рубежом, равно как и ввезенные в Российскую Федерацию для реализации и реализованные физическим и юридическим лицам, гарантийные обязательства изготовителя на территории Российской Федерации не распространяются. Техническое обслуживание и ремонт реэкспортных автомобилей производятся продавцом или дилером за счет потребителя. Отличительные особенности автомобиля, изготовленного в экспортном исполнении, состоят в следующем:

- паспорт транспортного средства (ПТС) выдан таможенными органами РФ, в нем нет реквизитов и печати АО «АВТОВАЗ» как организации, выдавшей ПТС;
- гарантийный талон АО «АВТОВАЗ» отсутствует;
- возможны иные отличительные особенности, связанные с национальными требованиями страны-импортера.

Для сокращения сроков поступления информации о проблемах с Вашим автомобилем LADA и сервисом автомобиля LADA просим обращаться:

- сайт компании АО «АВТОВАЗ» – www.lada.ru;
- клиентская линия LADA 8-800-700-52-32, звонок по России бесплатный.

Счастливого пути за рулем Вашего автомобиля!

ЗНАКОМСТВО С АВТОМОБИЛЕМ

КЛЮЧИ ДЛЯ АВТОМОБИЛЯ



Рис. 1.1. Ключ с пультом дистанционного управления



Рис. 1.2. Ключ без кнопок управления
(в варианном исполнении)

К автомобилю прилагаются два ключа:

- с пультом дистанционного управления (ПДУ) и со складной бородкой (рис. 1.1). Для извлечения и складывания бородки необходимо нажать на круглую кнопку.
- **в варианном исполнении** без кнопок управления (рис. 1.2).

Примечание. Наличие некоторых предметов (металлические предметы, мобильные телефоны, электромагнитное излучение и т. п.) вблизи ключа может вызвать помехи и затруднить работу системы дистанционного управления. Номер кода ключа нанесен на съемной бирке.

Ключи совмещают в себе функции управления замками дверей, выключателем зажигания и рабочим кодовым ключом иммобилизатора.

Предупреждение

Даже на короткое время не покидайте автомобиль, в котором находится ребёнок (или животное), оставив ключ в выключателе зажигания. В таком случае ребёнок может подвергнуть опасности себя и других, запустив двигатель или включив какое-либо оборудование, например стеклоподъемники, или заперев двери. Существует опасность получения тяжелых травм.

ВНИМАНИЕ!

- Иммобилизатор является дополнительным средством противоугонной защиты автомобиля и служит для предотвращения несанкционированного пуска двигателя. К автомобилям, оснащённым иммобилизатором, подходит только ключ с закодированным транспондером.

Транспондер находится внутри корпуса ключа и невидим снаружи. Для пуска двигателя могут использоваться только опознаваемые ключи.

- Ключ не должен использоваться в иных случаях (для открывания бутылок и т. п.), чем те, которые указаны в руководстве по эксплуатации.

ВЫКЛЮЧАТЕЛЬ ЗАЖИГАНИЯ

STOP – выключено. Положение фиксированное. Ключ вынимается.

При вынудом ключе срабатывает механизм запирающего механического противоугонного устройства. Для полного блокирования вала рулевого управления поверните рулевое колесо вправо или влево до щелчка.

Для выключения механического противоугонного устройства вставьте ключ в выключатель зажигания и, слегка поворачивая рулевое колесо вправо-влево, переведите ключ в положение **ON**.

+АСС – вспомогательное оборудование работает (например, радиоприёмник), зажигание выключено, двигатель не работает. Положение фиксированное. Ключ не вынимается.

ON – зажигание. Положение фиксированное. Ключ не вынимается.

START – стартер. Положение нефиксированное. Автоматический возврат ключа в положение **ON**. Ключ не вынимается. Если двигатель не начнет работать с первой попытки пуска, переведите ключ из положения **ON** в положение **STOP** и примерно через 40 секунд повторите попытку пуска.

ВНИМАНИЕ!

Не удерживайте ключ в положении **START** более 10 секунд. Выключатель зажигания содержит механизм блокировки повторного включения стартера, который не позволяет повторно перевести ключ из положения **ON** «Зажигание» в положение **START** «Стартер».



Рис. 2. Выключатель зажигания

Для повторного перевода ключа из положения ON «Зажигание» в положение START «Стартер» необходимо сначала ключ перевести в положение STOP «Выключено», а затем повторить попытку.

Предупреждение

1. Категорически запрещается выключать зажигание и вынимать ключ из выключателя зажигания во время движения – это приводит к резкому увеличению усилия нажатия педали тормоза и блокированию рулевого управления.
2. Не оставляйте ключ в положении ON при неработающем двигателе. При этом аккумуляторная батарея может разрядиться.

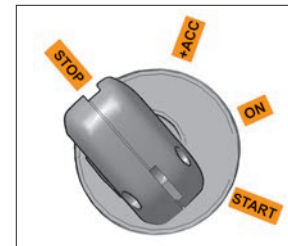
СИСТЕМА ДИСТАНЦИОННОГО УПРАВЛЕНИЯ

Система дистанционного управления предназначена для:

- дистанционной блокировки/разблокировки замков дверей и лючка наливной горловины топливного бака (см. раздел «Топливный бак»);
- открывания крышки багажника.

Блокировка замков дверей с ПДУ

Для блокировки замков дверей нажмите кнопку блокировки  на пульте. При этом произойдет блокировка замков дверей, что подтверждается загоранием на некоторое время индикатора на кнопке 1 (см. рис. 3) и двукратным световым сигналом указателей поворота.

Если во время блокировки была открыта одна из дверей или капот, или багажник, будет произведена блокировка дверей и последующая разблокировка. Закройте все двери,

нажмите кнопку блокировки  на пульте (см. выше описанный алгоритм).

Разблокировка замков дверей с ПДУ

Для разблокировки замков дверей нажмите кнопку разблокировки  на пульте. При этом произойдет разблокировка замков дверей, что подтверждается одиночным световым сигналом указателей поворота.

Если двери разблокированы от кнопки  ПДУ и в течение 2 минут не произошло:

- открывание любой двери;
- открывание багажника;
- открывание капота,

то происходит запираение дверей (автовозврат), если перед разблокировкой система находилась в заблокированном режиме.

Если во время задержки автовозврата произошло любое из перечисленных выше событий, то режим автовозврата прекращается.

Открывание крышки багажника с ПДУ

Вариантное исполнение SE





Для открывания крышки багажника нажмите и удерживайте некоторое время кнопку  на ПДУ.

Вариантное исполнение SW

На заблокированном автомобиле для открывания крышки багажника однократно нажмите кнопку  на ПДУ. При этом активируется кнопка открытия багажника, что подтверждается одиночным световым сигналом указателей поворота. Откройте багажник нажатием кнопки на крышке багажника.

После закрытия крышки багажника деактивируйте кнопку на крышке багажника нажатием кнопки  на ПДУ, что будет подтверждено двойным световым сигналом указателей поворота.

Центральная и автоматическая блокировка/разблокировка замков дверей из салона и снаружи автомобиля

– *Центральная блокировка/разблокировка замков дверей.* Для блокировки замков всех дверей из салона нажмите кнопку  на панели приборов, индикатор на кнопке **1** (рис. 3) загорится на некоторое время, затем погаснет. Если при нажатии кнопки  капот, багажник или одна из дверей были открыты, то двери обратно разблокируются. Закройте двери, капот, багажник, нажмите кнопку блокировки , все двери заблокируются. Разблокировка замков боковых дверей происходит при открывании со стороны салона любой передней двери, при открытии одной из задних дверей происходит разблокировка только открываемой двери. Для принудительной блокировки дверей, в случае открытой любой двери, требуется нажать и удерживать некоторое время кнопку .

Примечание. Перед принудительной блокировкой убедитесь, что все пассажиры вышли из автомобиля и ключи зажигания не останутся в автомобиле.

ОТВЕТСТВЕННОСТЬ ВОДИТЕЛЯ

 Если Вы решили ехать с заблокированными дверями, помните, что это может затруднить доступ спасателей в салон в экстренной ситуации.

– *Включение функции автоматической блокировки замков боковых дверей при движении.*

2*

При заведенном двигателе нажмите кнопку центрального замка  на панели приборов **1** (рис. 3) и удерживайте ее в течение пяти секунд. Сразу после нажатия кнопки загорится светодиод, двери заблокируются. Заглушите двигатель. Функция активирована.

Запустите двигатель, после начала движения при скорости около 10 км/ч произойдет автоматическая блокировка дверей, если они не были заблокированы.

Разблокировка дверей произойдет при нажатии кнопки центрального замка или при открывании любой двери из салона.

– *Отключение функции автоматической блокировки замков боковых дверей при движении.*

При заведенном двигателе нажмите кнопку центрального замка  на панели приборов **1** (рис. 3) и удерживайте ее в течение пяти секунд. Функция отключена.







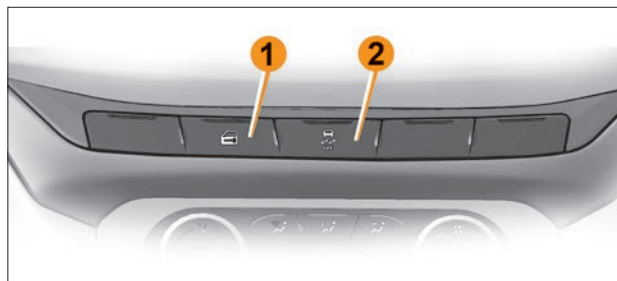

Рис. 3. Блок выключателей на панели приборов

1 – Выключатель блокировки дверей 
2 – Выключатель ESC (электронной системы контроля устойчивости , подробнее – см. раздел «Система коррекции и помощи при вождении».

11

– Автоматическая разблокировка замков боковых дверей при аварии.

При аварии, в случае срабатывания подушек безопасности, происходит автоматическая разблокировка замков всех боковых дверей.

Примечание. Центральная блокировка имеет защиту замков дверей от перегрева. Если блокировка и разблокировка замков дверей происходит многократно в течение короткого промежутка времени, то система перестает реагировать на нажатие кнопки  на панели приборов, а также на нажатие кнопок  и  на ПДУ. Если это произошло, не нажимайте кнопку  на панели приборов и кнопки  и  на ПДУ некоторое время, после чего работоспособность системы полностью восстановится.

Сигнализация о забытом в выключателе зажигания ключе и не выключенном наружном освещении (в вариантном исполнении)

Если зажигание выключено, а ключ находится в выключателе зажигания, то при открывании двери водителя зуммер выдает непрерывный звуковой сигнал, предупреждая водителя об оставленном в выключателе зажигания ключе.

Если зажигание выключено и ключ вынут из выключателя зажигания, но осталось включенным наружное освещение, то при открывании двери водителя зуммер выдает два прерывистых звуковых сигнала, предупреждая водителя о не выключенном наружном освещении.

Радиус действия пульта дистанционного управления

Дальность действия зависит от окружающих условий и может достигать до нескольких метров. Поэтому во избежание непреднамеренного отпирания или запираания дверей вследствие случайного нажатия на кнопки обращайтесь с пультом осторожно!

Неисправность пульта дистанционного управления

Убедитесь в том, что элемент питания указанной модели не разряжен, и правильно установлен. Срок службы элемента питания около двух лет.

Порядок замены элемента питания см. раздел «Замена элемента питания пульта дистанционного управления».

Система электронной блокировки пуска двигателя (иммобилизатор)

На автомобилях применяется электронный иммобилизатор, обеспечивающий их дополнительную защиту от несанкционированного использования за счет запрета пуска двигателя. Ваш автомобиль комплектуется двумя ключами выключателя зажигания (см. раздел «Ключи»).

ЗАПИРАНИЕ И ОТПИРАНИЕ ДВЕРЕЙ ВРУЧНУЮ

Чтобы разблокировать дверь водителя с наружной стороны разблокируйте замок с помощью ключа (рис. 4). Остальные двери (а также крышка багажника/дверь задка) разблокируются выключателем блокировки дверей **1** на панели приборов (см. рис. 3).

Для открывания дверей возьмитесь рукой за ручку двери, обхватив сверху, и потяните ее на себя перпендикулярно двери.

ВНИМАНИЕ!

Не допускается во время отпирания двери с внешней ручки смещать её в сторону багажника!

ВНИМАНИЕ!

При использовании механического ключа для открывания передней двери водителя предварительно необходимо снять декоративный колпачок с наружной ручки открывания. Для снятия декоративного колпачка использовать тонкий, не острый предмет (например, лезвие ключа зажигания).

Открытие вручную из салона

Передние двери. Потяните ручку двери **1** (рис. 5, 6).

Задние двери. Со стороны салона потяните также ручку двери **2** (рис. 7).



Рис. 4. Запирание и отпирание дверей вручную



Рис. 5. Передняя левая дверь

Запирание задней двери без ключа

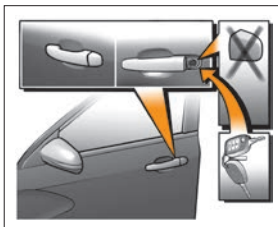
Для запирания двери при неисправности ПДУ, привода требуется опустить флажок **3** (рис. 7), находящийся под механизмом замка, вниз и захлопнуть дверь. При одновременно включенной детской блокировке (рычажок **1**, рис. 7) на двери/дверях и отсоединенной (разряженной) аккумуляторной батарее разблокировка задней двери/дверей с наружной и внутренней стороны невозможна! Для разблокировки двери/дверей потребуется подсоединить аккумуляторную батарею.

Безопасность детей

Чтобы сделать невозможным открытие задних боковых дверей автомобиля изнутри, нажмите рычажок **1** (рис. 7) на каждой двери, закройте двери и изнутри проверьте надежность их блокировки.

В варианном исполнении при открывании передних дверей зоны входа-выхода водителя и переднего пассажира подсвечиваются специальными плафонами, расположенными в нижней части дверей.



Рис. 6. Передняя правая дверь



Рис. 7. Запирание задней двери

Блоки переключателей двери водителя

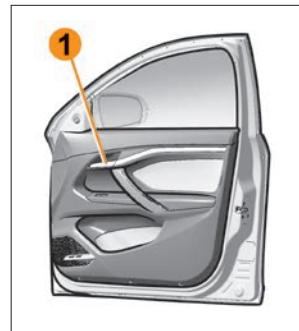
Для опускания и подъема стекол передних и задних (**в варианном исполнении**) дверей используются клавиши переключателей электрических приводов стеклоподъемников на обивках дверей. Для подъема нужного Вам стекла потяните за край соответствующего переключателя электростеклоподъемника вверх: на обивке дверей пассажиров (рис. 12), либо в блоке переключателей водителя (рис. 9, 10, 11 (кнопки **3–6**)). Для опускания нужного Вам стекла нажмите на край соответствующего переключателя электростеклоподъемника вниз. После прекращения нажатия клавиша автоматически установится в среднем положении, и стекло останавливается в любой выбранной Вами позиции.

Назначение переключателей в блоке переключателей **в варианном исполнении** (рис. 11):

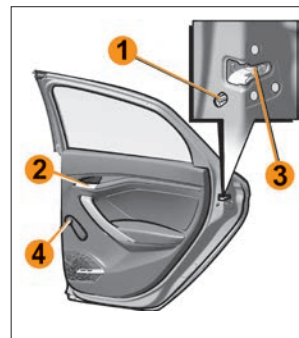
1 – переключатель (джойстик) управления электрическими приводами наружных зеркал в горизонтальном и вертикальном направлениях;



Рис. 8. Блок переключателей двери водителя

2 – переключатель выбора зеркала для управления (правое или левое);

3...6 – клавиши управления стеклоподъемниками (соответствуют расположению стекол в автомобиле);

7 – кнопка включения или выключения питания задних электростеклоподъемников.

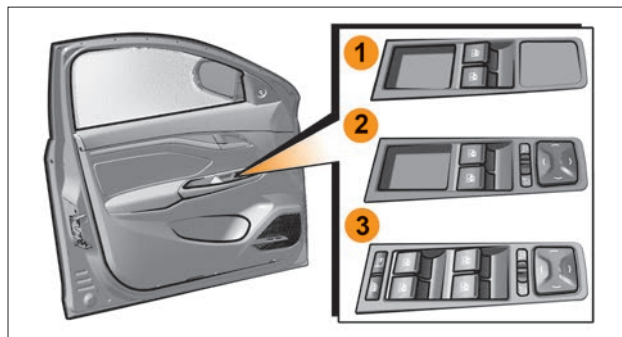
8 – кнопка включения складывания/раскладывания наружных зеркал заднего вида (см. раздел «Зеркала заднего вида»).

Для управления зеркалами нужно включить зажигание и переместить движок переключателя выбора зеркала в сторону, соответствующую зеркалу, которым нужно управлять.



Рис. 9. Блок переключателей



Рис. 10. Блок переключателей (*в варианном исполнении*)



Рис. 11. Блок переключателей (в варианном исполнении)

При этом соответствующий символ начнет подсвечиваться желтым светом, это означает возможность управления выбранным зеркалом. Управлять положением зеркала нужно при помощи джойстика **1** (рис. 11). Следует добиться необходимого положения зеркала, поочередно нажимая на одну из рисок.

Особенности управления электростеклоподъемниками

Клавиши управления стеклоподъемниками имеют 3 позиции:

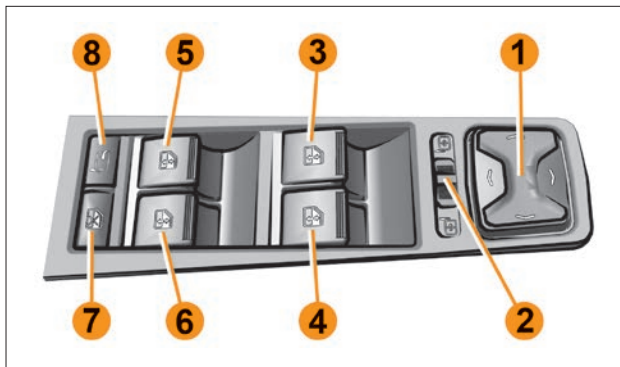
1. «Подъем стекла» (нефиксированная крайняя позиция).
 2. «Выключено» (фиксированная средняя позиция).
 3. «Опускание стекла» (нефиксированная крайняя позиция).
- Для опускания стекла требуется непрерывное нажатие, а для подъема стекла – непрерывное поднятие клавиши. При отпускании клавиши стекло остановится в выбранном положении.

При слишком частом подъеме и опускании стекла в течение короткого периода времени или при повышенном сопротивлении движению стекла одной из двери может сработать защита от перегрева, и электрический стеклоподъемник данной двери на некоторое время отключится.

Для того чтобы отключить управление электростеклоподъемников задних дверей (**в варианном исполнении**), следует нажать кнопку **7** в блоке переключателей (рис. 11), символ в кнопке при этом будет подсвечиваться красным светом.

В варианном исполнении управление электростеклоподъемниками задних дверей сохранится для кнопок, расположенных на левой передней двери (дверь водителя).

Для возобновления возможности управления электростеклоподъемниками задних дверей следует повторно нажать кнопку **7** в блоке переключателей. Красная подсветка символа в кнопке при этом погаснет.

В базовой комплектации для подъема и спуска стекла двери вращайте рукоятку **1** (рис. 13).

ВНИМАНИЕ!

Во избежание повреждения стеклоподъемника не прислоняйте предметы к приоткрытому окну.



Рис. 12. Переключатель стеклоподъемника пассажирский (в варианном исполнении)



Рис. 13. Подъём стекла вручную

Предупреждение

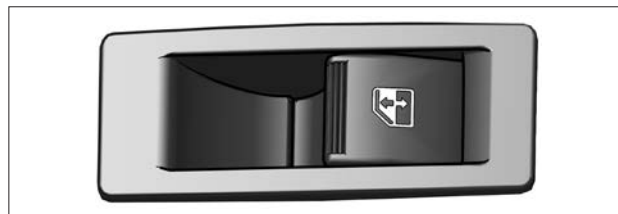
При закрытии окон с электрическими стеклоподъемниками возможно защемление пальцев рук и других частей тела, что может привести к серьезной травме. Поэтому при пользовании электрическими стеклоподъемниками будьте внимательны, особенно если в автомобиле или рядом с ним находятся дети. Убедитесь, что поднимающееся стекло ничего не

защемит. В случае защемления немедленно прекратите подъём стекла и включите его опускание.

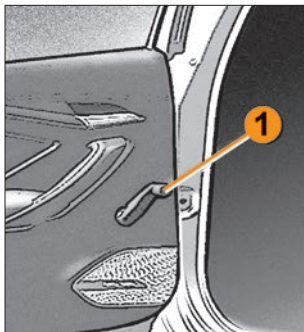
Ответственность за неправильное пользование электрическими стеклоподъемниками несёт водитель автомобиля. Он должен разъяснить пассажирам правила пользования и предупредить об опасностях при неправильном пользовании электрическими стеклоподъемниками.

Не разрешайте детям пользоваться переключателями электростеклоподъемников!

Всегда отключайте управление электрических стеклоподъемников задних дверей при перевозке детей на задних сиденьях. Это позволит уберечь их от травм.

Выходя из автомобиля, обязательно вынимайте ключ из выключателя зажигания, чтобы отключить электростеклоподъемники и избежать случайного травмирования. В качестве предупреждения об оставленном ключе зажигания, при открывании двери водителя звучит звуковой сигнал. Также звуковой сигнал будет звучать, но уже

в иной тональности, если ключ зажигания вынуть, но оставить включенными габаритные огни.

Не высовывайте из открытых окон автомобиля руки и другие части тела, следите, чтобы этого не делали дети.

Выключатель открывания замка багажника

Для открывания крышки/двери багажного отделения снаружи предусмотрен выключатель открывания замка багажника (рис. 14). Выключатель откроет замок багажника только после его разблокировки.

Предупреждение

Крышка багажника/дверь задка является источником повышенной травмоопасности. Поэтому при закрывании будьте предельно внимательны, особенно если рядом находятся дети.



Рис. 14. Выключатель открывания замка багажника

ПЕРЕКЛЮЧАТЕЛЬ СВЕТОВОЙ СИГНАЛИЗАЦИИ

I – нейтральное положение.

II – включены указатели левого поворота. Нефиксированное положение.

III – включены указатели левого поворота. Фиксированное положение.

IV – включены указатели правого поворота. Нефиксированное положение.

V – включены указатели правого поворота. Фиксированное положение.

VI – на себя, подача светового сигнала. Кратковременное включение дальнего света фар независимо от положения переключателя наружного освещения. Нефиксированное положение.

VII – от себя, включен дальний свет фар, если переключатель наружного освещения находится в положении  (ближний/дальний свет фар), либо, **в вариантном исполнении,** в положении «АУТО» (автоматическое управление). Фиксированное положение.

Для включения наружного освещения поверните кольцо 1 управления наружным освещением, которое имеет фиксированные положения:

0 – выключено. Положение фиксированное;

 – включены габаритные огни. Положение фиксированное;





Рис. 15. Рычаг переключателя световой сигнализации

 – включен ближний/дальний свет фар (в зависимости от положения рычага переключателя световой сигнализации). Положение фиксированное;

«АУТО» (в вариантном исполнении) – включена система автоматического управления наружным освещением. Положение фиксированное.

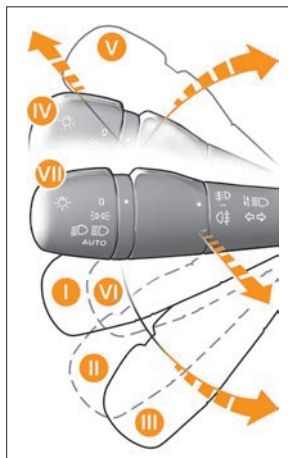
Система автоматического управления наружным освещением работает только при включенном зажигании от датчика освещенности. Датчик освещенности совмещен с датчиком дождя и расположен на ветровом стекле за зеркалом заднего вида.

Система автоматического управления наружным освещением обеспечивает включение и выключение габаритных огней и ближнего света фар в зависимости от уровня внешней освещенности. Например, в сумерках, а также при въезде в тоннель или гараж. Автоматическое выключение габаритных огней и ближнего света фар произойдет при увеличении внешней освещенности.

Для включения дальнего света фар на длительное время с включенной системой автоматического управления наружным освещением необходимо перевести переключатель в позицию **VII** «включен дальний свет фар».

Предупреждение

Включение наружного освещения системой автоматического управления не снимает с водителя ответственности за соблюдение требований безопасности и Правил дорожного движения.



Рис. 16. Кольца управления на рычаге переключателя

1 – Кольцо управления наружным освещением.

2 – Кольцо управления противотуманными огнями.

В этом режиме при заведенном двигателе ближний свет фар будет работать по сигналам с датчика дождя и освещенности.

Для включения противотуманных огней поверните кольцо управления противотуманными огнями **2**:

- выключено. Положение фиксированное;
- включены задние противотуманные фонари.

Включение возможно только при включенных габаритных огнях или ближнем свете фар. Положение фиксированное (при наличии функции «Авто» положение нефиксированное);

– включены передние противотуманные фары (**в варианте исполнения**). Включение возможно только при включенных габаритных огнях или ближнем свете фар. Положение фиксированное (при наличии функции «Авто» положение нефиксированное).

ВНИМАНИЕ!

Во избежание разряда аккумуляторной батареи во время остановок и стоянок автомобиля с выключенным двигателем не оставляйте без необходимости включенными внешние световые приборы (фары и фонари). При открывании двери водителя для выхода из автомобиля раздается звуковой сигнал, предупреждающий водителя об оставшихся включенными световых приборах. Выключите их, оставляя автомобиль на длительное время.

В варианном исполнении с функцией «АВТО» световые приборы будут выключены через некоторое время после выключения зажигания. Для возможности длительного включения габаритных огней в темное время суток необходимо при выключенном зажигании и открытой водительской двери перевести кольцо управления наружным освещением из положения «выключено» в положение «включены габаритные огни».

СИСТЕМА ПОДСВЕТКИ ПОВОРОТА

В варианном исполнении автомобиля LADA Vesta оснащены функцией подсветки поворота.

Данная функция активируется при включённом ближнем свете и реализуется путем автоматического включения противотуманных фар в следующих случаях:

- при включении указателя поворота (включается ПТФ на стороне поворота);
- при отклонении/повороте рулевого колеса от положения прямолинейного движения (на стороне, соответствующей повороту рулевого колеса).

Огни подсветки поворота должны выключаться автоматически, когда выключают указатели поворота и/или когда рулевое колесо возвращается в положение прямолинейного движения;

– при включении задней фары/передачи заднего хода (включаются обе ПТФ одновременно, независимо от положения рулевого колеса или указателя поворота).

В этом случае огни подсветки поворота должны выключаться, когда выключают заднюю фару/ передачи заднего хода.

Огни подсветки поворота не должны приводиться в действие при скорости движения транспортного средства более 40 км/ч.

ПЕРЕКЛЮЧАТЕЛЬ СТЕКЛООЧИСТИТЕЛЕЙ

I – нейтральное положение. Очистители и омыватели стекол выключены. Положение фиксированное.

II – включен прерывистый режим или режим «Авто» (в варианном исполнении) работы очистителя ветрового стекла. Положение фиксированное.

III – включена малая скорость очистителя ветрового стекла. Положение фиксированное.

IV – включена большая скорость очистителя ветрового стекла. Положение фиксированное.



Рис. 17. Рычаг переключателя стеклоочистителей

В варианном исполнении большая скорость очистителя включится только при заведенном двигателе, иначе щётки стеклоочистителя выйдут из парковочного положения для удобства замены щёток.

V – на себя, включен омыватель ветрового стекла. Положение нефиксированное.

Рычаг переключателя стеклоочистителей

Для управления стеклоочистителем ветрового и заднего стекла на правом подрулевом рычаге переключателя ис-

пользуются кольца и кнопки управления:

1 – Кольцо регулировки длительности паузы прерывистого режима. В режиме «Авто» служит для регулировки чувствительности датчика включения стеклоочистителя ветрового стекла включаются при включенном зажигании.

2 – Кольцо управления задним стеклоочистителем (*в вариантном исполнении*).

Кольцо управления задним стеклоочистителем имеет три положения:

- выключено, положение фиксированное;
- включен задний стеклоочиститель, положение фиксированное;
- включен омыватель заднего стекла, положение нефиксированное.

3 – Кнопки управления маршрутным компьютером.

Для просмотра параметров маршрутного компьютера используйте нефиксируемые кнопки листинга **3** для перебора функций маршрутного компьютера стрелками вверх или вниз.

ВНИМАНИЕ!

После прекращения подачи омывающей жидкости из жиклеров не допускается повторное включение насоса омывателя. Использовать систему омыва стекол повторно можно после заполнения бачка омывающей жидко-



Рис. 18. Рычаг правого подрулевого переключателя

стью (см. подраздел «Бачок стеклоомывателя» в разделе «Уход за автомобилем»).

В автомобиле с кузовом «SW» и «SW Cross» *в вариантном исполнении*, если во время работы или в течение 30 секунд после работы передних стеклоочистителей была включена задняя передача коробки передач, то автоматически включится задний стеклоочиститель. После выключения задней передачи задний стеклоочиститель автоматически отключится.

ЗОНА РАСПОЛОЖЕНИЯ ПЕДАЛЕЙ

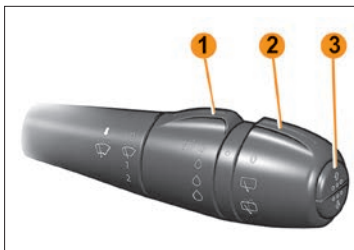
Педали

При управлении педалями акселератора, тормоза и сцепления ничто не должно мешать и препятствовать их полному ходу. Используйте только такие коврики на пол, которые не мешают управлению педалями и могут быть надежно закреплены.

ВНИМАНИЕ!

Не кладите никакие предметы на пол перед или под сиденьем водителя. Предмет может попасть в зону размещения педалей и препятствовать нормальному управлению ими. При необходимости предотвратить столкновение или быстро совершить какой-либо маневр Вы будете не в состоянии экстренно затормозить, выжать сцепление или ускориться.

Обувь для управления автомобилем

Надевайте такую обувь, которая Вам по ноге и позволяет уверенно и удобно управлять автомобилем.

Механическая коробка передач (МКП)

Схема положений рычага переключения передач в механической коробке передач нанесена на его рукоятке, сверху (рис. 19):

1, 2, 3, 4, 5 – первая, вторая, третья, четвертая, пятая передачи.

R – передача заднего хода.

Нейтральное положение – между третьей и четвертой передачей.

Перед пуском двигателя убедитесь, что рычаг переключения передач находится в нейтральном положении.



Рис. 19. Рычаг переключения механической коробки передач

Для переключения передачи заднего хода остановите автомобиль, нажмите на педаль сцепления и, выдержав паузу (не менее 3 секунд), отведите рычаг переключения передач из нейтрального положения вправо до упора и переместите его назад по ходу движения автомобиля.

Если включить передачу не удастся, верните рычаг в нейтральное положение, отпустите педаль сцепления, затем выжмите сцепление снова и повторите попытку включения передачи.

Обращайте внимание на полное выключение сцепления при переключении передач, для чего педаль сцепления следует отжимать до упора. Только после полного включения задней передачи отпускайте педаль сцепления и начинайте движение задним ходом. Эксплуатация автомобиля с недовключенной задней передачей может привести к повреждению деталей коробки передач.

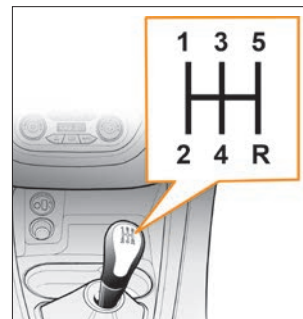
ВНИМАНИЕ!

Включение задней передачи производится только на неподвижном автомобиле и не раньше, чем через три секунды после выжимания педали сцепления.

Автоматическая коробка передач

В варианном исполнении на автомобилях устанавливаются автоматические бесступенчатые коробки передач (CVT).

Все режимы автоматической коробки передач индицированы буквенными обозначениями на декоративной облицовке рычага переключения передач (селектора) и продублированы в цифровом виде на электронном табло комбинации приборов. При включении наружного габаритного освещения буквенные обозначения положения селектора одновременно подсвечиваются белым светом.

Переключение режимов автоматической коробки передач осуществляется перемещением рычага переключения передач в направлении согласно схеме режимов переключений

(рис. 20), в зависимости от желаемого направления движения. Для разблокировки рычага необходимо нажать кнопку фиксации **1** на рукоятке рычага переключения передач. При перемещении рычага из положения **N** в положение **D**, **M**, «+», «-» и обратно кнопку фиксатора можно не нажимать. Выбранный режим индицируется на жидкокристаллическом индикаторе в комбинации приборов.



Рис. 20. Рычаг переключения передач автоматической коробки передач

Схема положений рычага переключения передач в автоматической коробке передач нанесена сверху на накладке и имеет две линии для переключения режимов работы.

Одна линия для переключения из положения **P** (стоянка) в нейтральное положение **N**, на задний ход **R** или автоматический режим движения **D**, и другая линия для переключения на более высокую или низкую передачу в режиме ручного управления **M**:

«+» – для включения повышенной передачи;

«-» – для включения пониженной передачи.

Две линии соединены для переключения между автоматическим режимом **D** и режимом ручного управления **M**.

Режим ручного управления **M** может быть включен только из автоматического режима **D**.

Переключение на более высокую «+» или низкую передачу «-» возможно только в режиме ручного управления **M**.

Положения **P**, **N**, **R**, **D**, **M** являются фиксированными, положения «+» и «-» – нефиксированные.

Положения рычага:

P (стоянка) – используется для исключения качения автомобиля на стоянке либо при пуске двигателя. При этом стояночный тормоз может быть включен или выключен.

R (задний ход) – передача заднего хода. Может быть включена только после полной остановки автомобиля, при работе двигателя на холостом ходу.

N (нейтральная передача) – используется при пуске двигателя на стоянке одновременно с включенным стояночным тормозом или при буксировке автомобиля. Кроме того, данное положение рычага переключения можно использовать для пуска двигателя при внезапной его остановке во время движения, но без использования стояночного тормоза.

ВНИМАНИЕ!

Если, находясь в движении, Вы случайно перевели рычаг переключения передач в положение N, дайте двигателю сбавить обороты, прежде чем включить режим D (включается без нажатия кнопки фиксатора), и вновь разогнаться.

D (вождение) – используется для трогания и вождения в автоматическом режиме переключения передач.

Особенности эксплуатации автомобилей с автоматической коробкой передач

Предупреждение

Если необходимо проводить работы с автомобилем при работающем двигателе, включите стояночный тормоз и переведите рычаг переключения в положение P.

Трогание и движение в автоматическом режиме

Нажмите на педаль тормоза и, нажав на кнопку фиксации, переведите рычаг переключения передач в положение D, при этом ощутите небольшой толчок, отпустите педаль тормоза и, медленно нажимая на педаль акселератора, начните движение. В большинстве случаев, при обычных условиях движения Вам больше не потребуется пользоваться рычагом переключения передач: переключение передач будет проходить автоматически в нужный момент и при оптимальной частоте вращения коленчатого вала двигателя, так как автоматика учитывает нагрузку автомобиля, профиль дороги и выбранный Вами режим вождения.

Для того, чтобы совершить обгон, Вам нужно до упора нажать педаль акселератора. При этом коробка передач автоматически переключится на низшую передачу в зависимости от текущей скорости движения автомобиля. Автомобиль начнет ускоряться, используя всю мощность двигателя.

ВНИМАНИЕ!

- Не допускается одновременное нажатие педали акселератора и педали тормоза во время движения автомобиля. Это ведет к повреждениям трансмиссии и электрооборудования автомобиля.
- Не допускается постоянная эксплуатация автомобиля в режиме интенсивного разгона-торможения. Это ведет к преждевременному износу деталей автоматической коробки передач.

Трогание и движение задним ходом

Нажмите на педаль тормоза и, нажав кнопку фиксации, переведите рычаг переключения передач в положение R, при этом ощутите небольшой толчок, отпустите педаль тормоза. Медленно нажимая на педаль акселератора, начните движение.

Остановка автомобиля

После полной остановки автомобиля, удерживая ногу на педали тормоза, переведите рычаг переключения передач в положение P, при этом в коробке передач будет включена нейтральная передача, а ведущие колеса механически заблокируются трансмиссией.

ВНИМАНИЕ!

Никогда не пытайтесь перевести рычаг переключения передач в положение P во время движения автомобиля. Это приведет к серьезным механическим повреждениям и к потере управляемости автомобиля.

Кратковременные остановки

При кратковременной остановке, например, перед светофором, необязательно переходить на позицию N и, тем более,

Р. Достаточно удерживать автомобиль с помощью педали тормоза. Двигатель при этом будет работать в режиме холостого хода.

Примечание. С целью снижения расхода топлива, в комплектации автомобиля с автоматической бесступенчатой коробкой передач (CVT), после остановки автомобиля, при определенных условиях (скорость – 0 км/ч; рычаг селектора выбора режимов в положении **D**; удержание педали тормоза; ровное, без уклонов дорожное покрытие; отсутствие включения ламп указателей поворотов и т. д.), реализована функция внутреннего перехода систем коробки передач в режим **N**, при переходе в состояние данного режима происходит снижение нагрузки на двигатель, воспринимаемое как слабо ощутимый толчок.

Стоянка

Автомобиль должен быть остановлен полностью. Включите стояночный тормоз и после этого поставьте рычаг переключения передач в положение стоянки **P**. Благодаря такому порядку операций, особенно на уклонах, блокировочный механизм не будет слишком нагружен и впоследствии можно будет легко вывести рычаг переключения передач из этой позиции.

Снятие блокировки рычага переключения передач коробки передач

При разряженной аккумуляторной батарее рычаг переключения передач нельзя перевести из положения **P**, даже если нажать кнопку на рычаге, при нажатой педали тормоза.

Для перевода рычага переключения передач нужно нажать на кнопку принудитель-



Рис. 21. Снятие блокировки рычага переключения передач

ной разблокировки **4** (см. рис. 21), находящуюся под чехлом рычага, и одновременно нажать на кнопку **1** (см. рис. 20) на рукоятке. Чтобы получить доступ к кнопке разблокировки:

1. Необходимо отсоединить верхнюю часть чехла **2** (см. рис. 20) от рукоятки рычага переключения передач. Для этого требуется повернуть по часовой стрелке нижний хромированный колпачок **3** (см. рис. 21) рукоятки на угол 45° и сдвинуть колпачок с чехлом вниз вдоль оси рычага.

2. Нажать вниз через сложенный чехол на кнопку разблокировки **4**, согласно ее расположению (см. рис. 21).

Теперь Вы сможете перевести рычаг переключения передач из положения **P** в положение **N**.

В целях обеспечения безопасности, во время проведения этой операции, включите стояночный тормоз и удерживайте нажатой педаль тормоза.

При возврате чехла на место, рукоятку рычага переключения передач необходимо придерживать рукой, чтобы избежать спадания рукоятки с рычага и исключить риск повреждения пластиковых компонентов рычага переключения передач.

Если Вы сталкиваетесь с проблемами при переводе рычага переключения передач автоматической коробки передач из положения **P** (стоянка), выполнив все вышеуказанные операции, обратитесь к дилеру LADA.

СИДЕНЬЯ

ПЕРЕДНИЕ СИДЕНЬЯ

Ручная регулировка переднего сиденья в продольном направлении

Чтобы переместить сиденье вперед или назад, выполните следующие действия:

– Потяните вверх рычаг разблокирования салазок и удерживайте его.

– Сдвиньте сиденье в требуемое положение.

– Опустите рычаг и убедитесь в том, что сиденье зафиксировано на новом месте.

Производите регулировку положения сиденья до начала движения.

Убедитесь в том, что сиденье надежно зафиксировано, попытавшись сдвинуть его без рычага. Если сиденье движется, оно не зафиксировалось должным образом.

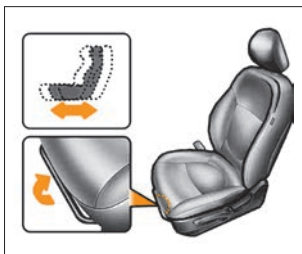

Предупреждение

Запрещается регулировать положение водительского сиденья во время движения автомобиля. Сиденье может резко сдвинуться с места, что приведет к потере контроля над автомобилем.

Наклон спинки сиденья

Чтобы изменить угол наклона спинки сиденья, выполните следующие действия:

1. Немного наклонитесь вперед и поднимите рычаг регулировки угла наклона спинки сиденья.

2. Осторожно отклонившись назад, установите спинку сиденья в требуемое положение.

3. Отпустите рычаг и убедитесь в том, что спинка сиденья зафиксирована в новом положении.



Регулировка сиденья по высоте

Чтобы изменить положение подушки сиденья по высоте, воздействуйте на рычаг, расположенный с внешней стороны подушки. Для того чтобы опустить подушку сиденья, толкните рычаг несколько раз вниз. Для того, чтобы поднять подушку сиденья, толкните рычаг несколько раз вверх.



Подлокотник

Штатный подлокотник водителя имеет 3 горизонтальных фиксированных положения для обеспечения удобного положения правой руки и одно вертикальное (подлокотник поднят вверх) для доступа к рычагу стояночного тормоза.

Для выбора одного из 3-х горизонтальных положений потяните подлокотник немного вверх для разблокировки механизма и затем вверх или вниз до очередного фиксированного положения.



ВНИМАНИЕ!

Запрещается прикладывать чрезмерные нагрузки к подлокотнику, поднятому вверх, в направлении «назад» (со стороны заднего сиденья) во избежание нарушения работоспособности подлокотника.

В варианном исполнении салон автомобиля LADA Vesta оборудован более комфортабельным и функциональным подлокотником 1, фиксируемым магнитным держателем 3. Подъем подлокотника производится до вертикального положения без промежуточной фиксации. Под открытым подлокотником располагается ниша 2 для хранения мелких вещей.



 **Подъем подлокотника производить за переднюю часть без резкого отбрасывания назад.**

В варианном исполнении передние сиденья оборудованы электрическими подогревателями, которые включаются

при работающем двигателе выключателями 1 и 2.

Для включения обогрева левого сиденья необходимо нажать на левый выключатель, для включения обогрева правого сиденья – правый. Выключения обогрева производится повторным нажатием на выключатель. Контрольный световой индикатор, расположенный на клавише выключателя, будет светиться в течение всего времени работы обогревателя.



В варианном исполнении автомобиля LADA Vesta передние сиденья также оборудованы электрическими подогревателями 1 и 2, с возможностью ступенчатого изменения уровня нагрева, которые включаются при работающем двигателе выключателями, расположенными в блоке управления обогревом сидений. Для включения сиденья водителя необходимо нажать на выключатель 1 (см. рис.), для включения обогрева сиденья пассажира – на выключатель 2.



Алгоритм работы обогрева и световых индикаторов: Максимальный обогрев – первое нажатие кнопки, светятся три световых индикатора.

Средний обогрев – второе нажатие кнопки, правый сигнализатор гаснет, светятся левый и средний.

Минимальный обогрев – третье нажатие кнопки – средний сигнализатор гаснет, светится только левый.

Четвертым нажатием на кнопку обогрев сидений выключается. При первом включении обогрева устанавливается автоматический режим. В этом режиме мощность электрических подогревателей будет автоматически снижаться в течение некоторого времени в зависимости от температуры окружающей среды.

При последующем нажатии левой или правой кнопки подогревателя сидений происходит переключение в ручной режим. В ручном режиме подогреватель работает неограниченное время до повторного нажатия кнопки с последующим понижением уровня нагрева на одну ступень от текущего или до выключения зажигания.

ПОДГОЛОВНИКИ

Водительское и переднее пассажирские сиденья оборудованы подголовниками.

Регулировка по высоте

Чтобы поднять подголовник, потяните его вверх до требуемого положения **2**.

Чтобы опустить подголовник, нажмите кнопку фиксатора **1** на опоре подголовника и, удерживая ее, опустите подголовник в требуемое положение **3**. Оптимальное положение подголовника – когда его верхняя кромка находится на одном уровне с верхней частью головы. Если добиться этого невозможно, для людей очень высокого роста необходимо поднять подголовник в крайнее верхнее положение, а для людей очень низкого роста – опустить в крайнее нижнее положение.

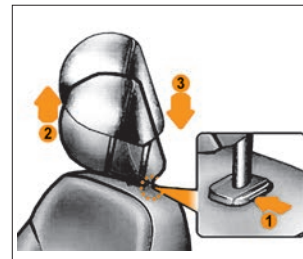
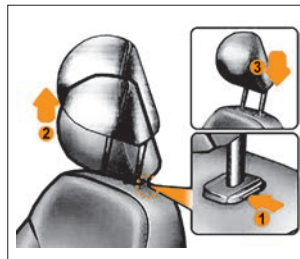

Снятие и установка

Чтобы снять подголовник, поднимите его на максимальную высоту, нажмите кнопку фиксатора **1** и извлеките подголовник из спинки сиденья. Чтобы установить подголовник на место, введите стержни подголовника в отверстия и нажмите кнопку фиксатора **1**. Затем отрегулируйте положение подголовника по высоте.

ЗАДНИЕ СИДЕНЬЯ

Складывание заднего сиденья

Спинки заднего сиденья могут быть сложены для облегчения перевозки длинномерных предметов и увеличения объема багажного отделения автомобиля.

1. Проследите за тем, чтобы ленты задних ремней безопасности находились в направляющих. Убедитесь, что все задние ремни безопасности отстегнуты от замков.

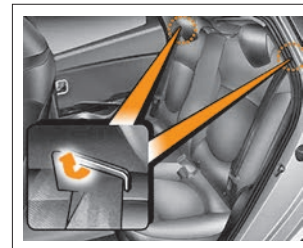

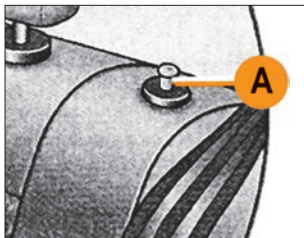

2. Установите спинку переднего сиденья в вертикальное положение; при необходимости сдвиньте переднее сиденье вперед.

3. Потяните рукоятку фиксатора **A** и сложите спинку заднего сиденья вперед и вниз.

4. Чтобы использовать заднее сиденье для перевозки пассажиров, потяните рычаг фиксатора и поднимите спинку заднего сиденья. Откиньте спинку заднего сиденья назад до щелчка фиксатора.

5. Верните задний ремень безопасности в исходное положение.

6. После полной установки спинки заднего сиденья в исходное положение проверьте положение рукоятки фиксатора.

Предупреждение

Не допускайте нахождения ремней за спинкой при возвращении ее в рабочее положение для обеспечения возможности пользоваться ими затем по назначению и во избежание повреждения лент ремней замком спинки.



В варианном исполнении автомобиля LADA Vesta задние сиденья оборудованы электрическими подогревателями, которые включаются при работающем двигателе выключателями (см. рис.), расположенными на задней стенке центрального подлокотника. Для включения ле-

вого сиденья необходимо нажать на выключатель **1**, для включения обогрева правого сиденья – на выключатель **2**. Выключение обогрева производится повторным нажатием на выключатель или при выключении двигателя. Контрольный световой индикатор, расположенный на клавише выключателя, будет светиться в течение всего времени работы обогревателя.

Задние сиденья оборудованы подлокотником, вытягивать его из спинки нужно за лямку (см. рис.)

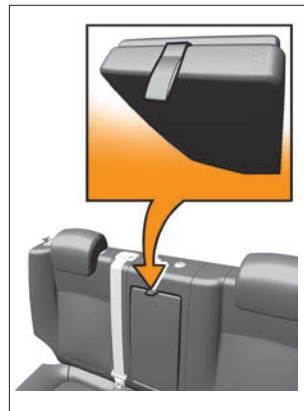

СИСТЕМА ПАССИВНОЙ БЕЗОПАСНОСТИ

Ваш автомобиль оборудован системой пассивной безопасности (СПБ). В зависимости от комплектации автомобиля СПБ включает в себя:

- Диагонально-поясные ремни безопасности с запирающим устройством инерционного типа для всех посадочных мест.
- Диагонально-поясные ремни безопасности с запирающим устройством инерционного типа, с устройством предварительного натяжения и ограничения нагрузки для водителя и переднего пассажира (**в варианном исполнении**).
- Фронтальную подушку безопасности водителя.
- Фронтальную подушку безопасности переднего пассажира (**в варианном исполнении**).

- Боковые подушки безопасности водителя и переднего пассажира (**в вариантном исполнении**).
- Систему оповещения о непристёгнутом ремне безопасности водителя.
- Систему оповещения о непристёгнутом ремне безопасности переднего пассажира (**в вариантном исполнении**).
- Электронный блок управления системой пассивной безопасности с встроенным датчиком фронтального удара.
- Датчики бокового удара (**в вариантном исполнении**).
- Выключатель фронтальной подушки безопасности переднего пассажира (**в вариантном исполнении**).

Фронтальные подушки безопасности предназначены для защиты водителя и переднего пассажира при фронтальном столкновении, при котором достаточная защита не может быть обеспечена одними только ремнями безопасности.

Боковые подушки безопасности обеспечивают дополнительную защиту в случае бокового столкновения.

При любом столкновении датчики регистрируют замедление транспортного средства. Если степень замедления будет достаточно высокой (равной или превышающей значение, заложенное в память блока управления системой пассивной безопасности), то блок управления приводит в действие последовательно пиропатроны ремней безопасности (система преднатяжения ремней) и подушек безопасности.

При раскрытии подушки безопасности опасность ограничения видимости для водителя практически отсутствует, так как она наполняется и сдувается за короткий промежуток времени.

Предупреждение

- Подушки безопасности обеспечивают оптимальную защиту при правильной установке положения сиденья, спинки сиденья и подголовника. Вся спина должна опираться на спинку сиденья, а сиденье должно быть ото-



Схема устройства системы пассивной безопасности
(в вариантном исполнении)

- 1 – боковые подушки безопасности (**в вариантном исполнении**);
- 2 – ремни безопасности водителя и переднего пассажира;
- 3 – фронтальная подушка безопасности водителя;
- 4 – фронтальная подушка безопасности пассажира (**в вариантном исполнении**);
- 5 – выключатель фронтальной подушки безопасности пассажира (**в вариантном исполнении**);
- 6 – электронный блок управления системой пассивной безопасности с встроенным датчиком фронтального удара;
- 7 – датчики бокового удара (**в вариантном исполнении**);
- 8 – преднатяжители ремней безопасности (**в вариантном исполнении**);
- 9 – замки ремней безопасности.

двинуто назад настолько, насколько это практически удобно водителю, чтобы в вертикальном сидячем положении слегка согнутыми в локтях руками можно было держать рулевое колесо. Сиденье переднего пассажира максимально отодвинуть назад и привести спинку в вертикальное положение так, чтобы не испытывать дискомфорт. Ремни безопасности должны быть пристегнуты и отрегулированы по росту человека.

- Система пассивной безопасности водителя и переднего пассажира является автономным устройством разового использования. После срабатывания блок управления, модули надувных подушек безопасности и ремни безопасности с устройством предварительного натяжения подлежат обязательной замене у дилера LADA.

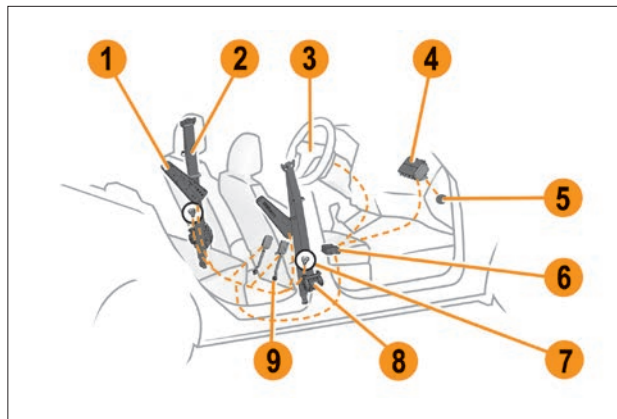
В зависимости от силы и направления удара возможны следующие варианты срабатывания СПБ:

- При слабом фронтальном или боковом столкновении, переворачивании, наезде колесом на невысокое препятствие (бордюр, яма и т.д.), падении автомобиля с невысокого выступа возможно срабатывание блокировки ремней безопасности запирающим устройством инерционного типа.
- При фронтальном столкновении средней силы дополнительно срабатывает устройство предварительного натяжения ремней безопасности водителя и переднего пассажира (при боковом столкновении срабатывают боковая подушка безопасности вместе с ремнем безопасности).
- При сильном фронтальном столкновении дополнительно срабатывают фронтальные подушки безопасности водителя и переднего пассажира.
- При сильном боковом столкновении срабатывает боковая подушка безопасности и одновременно срабатывает устройство предварительного натяжения ремней безопасности водителя или переднего пассажира.

Предупреждение

- Подушки безопасности, а также устройства предварительного натяжения ремней безопасности водителя и переднего пассажира срабатывают только при включенном зажигании.
- Фронтальные подушки безопасности срабатывают, если датчик замедления регистрирует фронтальное столкновение с перегрузкой, достаточной для раскрытия подушек безопасности.
- Подушки безопасности, а также устройства предварительного натяжения ремней безопасности водителя и переднего пассажира срабатывают независимо от того, находится на сиденье человек или нет.
- Подушки безопасности, а также устройства предварительного натяжения ремней безопасности водителя и переднего пассажира могут сработать при ударе сзади, переворачивании, ударе по кузову автомобиля, наезде на бордюр, попадании колеса в яму, падении автомобиля с выступа и т.д., если автомобиль будет испытывать воздействия аналогичные тем, которым он подвергается при фронтальном столкновении с определенными условиями.
- Во всех случаях, требующих ремонта, диагностики или замены компонентов СПБ, а также рулевого колеса, панели приборов и (или) сидений с боковыми подушками безопасности, обращайтесь к дилеру LADA.
- Запрещается самовольное вмешательство в СПБ. Все работы по ней должны выполняться только у дилера LADA.
- При утилизации автомобиля обязательно обратитесь к дилеру LADA для демонтажа компонентов СПБ.

РЕМНИ БЕЗОПАСНОСТИ

Ваш автомобиль оборудован диагонально-поясными ремнями безопасности с запирающим устройством инерционного типа для водителя и каждого пассажира.

Ремни безопасности являются эффективным средством защиты водителя и пассажиров от тяжёлых последствий дорожно-транспортного происшествия (ДТП).

В зависимости от комплектации автомобиля ремни безопасности переднего ряда сидений дополнительно могут иметь устройство предварительного натяжения, предназначенное для выбора возможной слабину ленты ремня, а также устройство ограничения нагрузки, снижающее усилие удержания человека для обеспечения более эффективной защиты при ДТП. Устройство предварительного натяжения срабатывает независимо от того, пристёгнут ремнём безопасности человек или нет.

В Вашем автомобиле имеется система оповещения о непристёгнутом ремне безопасности водителя. При включении зажигания, если ремень безопасности не пристёгнут, загорается сигнальная лампа «Ремень безопасности» в комбинации приборов (см. раздел «Органы управления и приборы»), а при движении автомобиля подаётся звуковой сигнал. В зависимости от комплектации автомобиля, системой оповещения о непристёгнутом ремне безопасности, дополнительно может быть оборудовано место переднего пассажира.

После посадки в автомобиль всегда пристёгивайтесь ремнями безопасности, не перевозите непристёгнутых ремнём безопасности пассажиров – соблюдайте требования Правил дорожного движения. Используйте отдельный ремень безопасности для каждого пассажира, взрослого или ребёнка. Прежде чем запустить двигатель, выполните регулировку водительского места, мест для всех пассажиров и регулировку

ремней безопасности для обеспечения наилучшей защиты. Беременные женщины должны пользоваться ремнями безопасности, располагая поясную ветвь ремня как можно ниже и удобнее. Не допускается расположение поясной ветви ремня на животе.

В случае загрязнения ремня безопасности для очистки используйте мягкие салфетки, смоченные в слабом мыльном растворе. Не используйте для очистки ремней агрессивные или абразивные материалы.

Во всех случаях, требующих ремонта или замены ремней безопасности, обращайтесь на сервисную станцию дилера.

ЗАПРЕЩАЕТСЯ

- Самостоятельный демонтаж ремней безопасности, разборка, ремонт, поджигание, подключение к источникам напряжения.
- Самостоятельная замена ремней безопасности.
- Вносить изменения в конструкцию элементов системы безопасности (ремней безопасности и их креплений).
- Подвергать ремни безопасности воздействию высокой температуры (например, гладить утюгом, прижигать зажигалкой или тлеющей сигаретой и т. п.).
- Допускать перекручивание лент ремня безопасности при пристёгивании.
- Использовать какие-либо предметы для ослабления прилегания ремня к телу (например, прищепки для белья, зажимы и т. п.). Ослабленный ремень безопасности может привести к травмированию при ДТП.
- Использовать какие-либо предметы для блокировки системы оповещения о непристёгнутом ремне.
- Пропускать диагональную ветвь ремня под рукой или за спиной. Пропускать поясную ветвь ремня под бёдрами.
- Использовать один ремень для пристёгивания нескольких человек.

- Пристёгивать одним ремнём человека вместе с ребёнком, сидящим у него на коленях.
- Использовать ремень безопасности, если на нём появились признаки износа или повреждения (потёртости, разрывы, трещины и другие повреждения).
- Использовать ремни безопасности после ДТП без предварительной оценки (и/или замены) на сервисной станции дилера.
- Пристёгивать ремень безопасности к замку, предназначенному для другого ремня.
- Допускать попадание посторонних предметов в зоны крепления ремней безопасности и зоны прохождения лент ремня.
- Пристёгиваться ремнём безопасности с нарушением требований данного руководства.

Чтобы отрегулировать положение диагональной ветви ремня относительно шеи (только для переднего ряда сидений) установите регулятор **2** (рис. 2) в одно из фиксированных положений так, чтобы верхняя часть ремня располагалась как можно выше, но при этом ремень не касался шеи и не давил на плечо.

Для перемещения регулятора вниз нажмите на клавишу **1** (рис. 2) и переместите регулятор. Перемещение регулятора вверх осуществляйте без нажатия на клавишу. Завершив регулировку ремня безопасности, убедитесь, что он надёжно зафиксирован.

ПРИСТЁГИВАНИЕ РЕМНЁМ БЕЗОПАСНОСТИ

Чтобы пристегнуться ремнём, плавно вытяните его, взявшись за язычок ремня **2** (рис. 1), и вставьте язычок в замок **1** до щелчка, не допуская при этом перекручивания лент. Проверьте надёжность фиксации ремня в замке, потянув за язычок.

При пристёгивании ремней безопасности заднего ряда сидений не допускайте перепутывания замков. Ремни безопасно-



Рис. 1. Регулировка ремня безопасности

сти боковых пассажиров **3** (рис. 1) необходимо пристёгивать к замкам **4**, а ремень безопасности заднего среднего пассажира **5** к замку **6**.

Если при вытягивании ремня срабатывает механизм блокировки, отпустите ремень назад и снова вытяните его.

Если Ваш ремень безопасности изначально полностью заблокирован, убедитесь, что автомобиль находится на горизонтальной поверхности (механизм блокировки может срабатывать при стоянке на подъёме (спуске) или с частичным заездом на бордюр), затем медленно, но сильно потяните за ремень и вытяните его примерно на 3 см. Затем отпустите ремень для втягивания и снова вытяните его.

Если неисправность сохраняется, обратитесь на сервисную станцию дилера.

РЕГУЛИРОВКА РЕМНЯ БЕЗОПАСНОСТИ

Сядьте на сиденье, полностью откинувшись на спинку. Диагональная ветвь ремня должна располагаться как можно ближе к основанию шеи, но не лежать на ней. Поясная ветвь ремня должна плотно прилегать к бёдрам.



Рис. 2. Пристегивание ремня безопасности



Рис. 3. Замок переднего ремня безопасности

Не допускается, чтобы поясная ветвь ремня находилась на талии или животе. Ремень должен как можно плотнее прилегать к телу. Не надевайте при езде на автомобиле объёмную одежду, не допускайте попадания под ремень посторонних предметов.

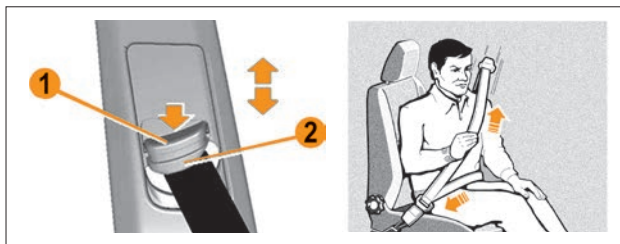
Чтобы отрегулировать положение поясной ветви ремня расположите её как можно ниже на бёдрах и потяните диагональную ветвь ремня, как показано на рисунке, до плотного прилегания ремня к телу.

Чтобы отрегулировать положение диагональной ветви ремня относительно шеи (только для переднего ряда сидений) установите регулятор **1** (рис. 2) в одно из фиксированных положений так, чтобы верхняя часть ремня располагалась как можно выше, но при этом ремень не касался шеи и не давил на плечо.

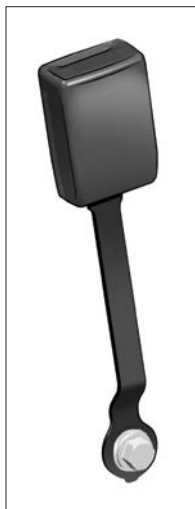
Для перемещения регулятора вниз нажмите на клавишу **2** (рис. 2) и переместите регулятор. Перемещение регулятора вверх осуществляйте без нажатия на клавишу. Завершив регулировку ремня безопасности, убедитесь, что он надёжно зафиксирован.

В варианном исполнении положение пряжки переднего ремня безопасности изменено путём увеличения длины тяги замка (см. рис. 3).

ОТСТЁГИВАНИЕ РЕМНЯ БЕЗОПАСНОСТИ

Для отстёгивания ремня нажмите на красную кнопку замка, ремень втянется автоматически. Для обеспечения полного втягивания направляйте ремень, придерживая его за язычок рукой.

Перед выходом из автомобиля убедитесь, что ремень безопасности вернулся в первоначальное положение, во избежание попадания элементов ремня в дверной проём. Это может привести к повреждению ремня безопасности при закрытии двери. Ремень в таком случае может оказаться непригодным для дальнейшей эксплуатации.

ПОДУШКИ БЕЗОПАСНОСТИ

Подушки безопасности являются дополнительным к ремням безопасности средством защиты водителя и переднего пассажира для обеспечения более эффективной защиты от тяжёлых последствий дорожно-транспортного происшествия (ДТП).

Подушки безопасности срабатывают под воздействием сильного фронтального или бокового ускорения, возникающего при ДТП.

Ваш автомобиль оборудован фронтальной надувной подушкой безопасности водителя. Фронтальная надувная подушка безопасности водителя размещается внутри центральной панели рулевого колеса (рис. 4).

В зависимости от комплектации автомобиля фронтальной надувной подушкой безопасности может быть оборудовано место переднего пассажира. Фронтальная надувная подушка безопасности переднего пассажира размещается внутри панели приборов непосредственно перед сиденьем переднего пассажира (рис. 5).

В зависимости от комплектации автомобиля места водителя и переднего пассажира могут быть оборудованы боковыми надувными подушками безопасности. Боковые надувные подушки безопасности водителя и переднего пассажира размещаются внутри спинок передних сидений (рис. 6).

О наличии соответствующей надувной подушки безопасности в автомобиле свидетельствует надпись «AIRBAG» на центральной панели рулевого колеса и спинке сиденья – для водителя, на панели приборов и спинке сиденья – для переднего пассажира. Кроме того, на боковой поверхности



Рис. 4. Место установки фронтальной подушки безопасности водителя



Рис. 5. Место установки фронтальной подушки безопасности переднего пассажира (в варианном исполнении)



Рис. 6. Места установки боковых подушек безопасности для водителя и переднего пассажира (в варианном исполнении)

панели приборов и противосолнечном козырьке со стороны переднего пассажира располагаются соответствующие предупреждающие таблички.

Подушки безопасности обеспечивают оптимальную защиту при правильной установке положения сиденья, спинки сиденья и подголовника. Вся спина должна опираться на спинку сиденья, а сиденье должно быть отодвинуто назад настолько, насколько это практически удобно водителю, чтобы в вертикальном сидячем положении слегка согнутыми в локтях руками можно было держать рулевое колесо. Сиденье переднего пассажира максимально отодвинуть назад и привести спинку в вертикальное положение так, чтобы не испытывать дискомфорт. Ремни безопасности должны быть пристегнуты и отрегулированы по росту человека.

Предупреждение

Неправильная посадка и (или) непристегнутый ремень безопасности в случае раскрытия подушек безопасности может привести к серьезной травме или гибели, т. к. для подушек безопасности при наполнении их газом необходимо пространство.



Рис. 7. Неправильная и правильная посадки при раскрытии подушки безопасности

Подушка безопасности приводится в действие пиротехническим устройством, наполняющим газом тканевый мешок, чем объясняется звук хлопка, а также выделение тепла и дыма при их срабатывании (что не означает начало пожара). Раскрываясь, подушки безопасности ослабляют удар головы и грудной клетки водителя о рулевое колесо и головы и грудной клетки переднего пассажира о панель приборов при фронтальном столкновении, а также ослабляют удар головы и грудной клетки водителя и переднего пассажира о центральную стойку при боковом столкновении.

При срабатывании подушек безопасности человек может получить повреждения кожи или иные травмы. Поверхности кожи, на которых появляются признаки раздражения, следует промыть мыльным раствором. При раздражении глаз следует промыть их чистой водой. При длительных беспокойствах следует обратиться к врачу.

Предупреждение

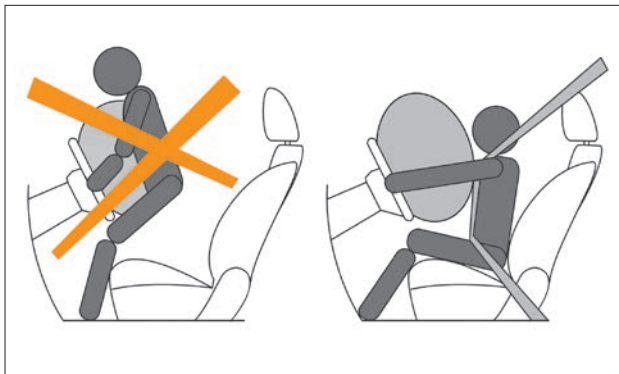

- Надувная подушка безопасности не заменяет ремень безопасности, она только дополняет его действие, поэтому всегда пристегивайтесь ремнями безопасности. Кто не пользуется ремнями безопасности, рискует получить в момент ДТП существенно более тяжелые травмы или даже быть выброшенным из автомобиля, причем не исключена возможность смертельного исхода. Ремень способствует тому, что при ДТП Вы примете наиболее безопасное сидячее положение, при котором подушка безопасности может обеспечить наибольшую эффективность защиты.

- Никогда не крепите никакие предметы на рулевом колесе и панели приборов, поскольку при раскрытии подушек безопасности они могут привести к травмам. Такая же опасность существует и в тех случаях, когда водитель или пассажир курит трубку или использует мобильный телефон во время езды.

- Управляя автомобилем, не кладите предплечья/ладони на место, в котором смонтирована подушка безопасности.

- При движении пассажир на переднем сиденье не должен опираться на панель приборов и держать на руках какие-либо предметы, которые могут причинить травмы при срабатывании удерживающей системы. Также не должен класть ноги на панель приборов или на сиденье, т. к. это может привести к серьезным травмам. Пассажиру рекомендуется постоянно следить за тем, чтобы все части его тела (колени, руки, голова и т. д.) располагались на достаточном удалении от панели приборов. После снятия детского сиденья с сиденья пассажира следует снова включить подушку безопасности пассажира для обеспечения защиты пассажира в случае фронтального удара.

- Запрещено устанавливать детское сиденье против направления движения на сиденье переднего пассажира, если не отключена подушка безопасности переднего пассажира.
- Боковая подушка безопасности является дополнительным средством защиты водителя и переднего пассажира, пристегнутых ремнями безопасности, при боковом столкновении.
- Между внешней боковой поверхностью передних сидений и обивкой двери не должны располагаться посторонние предметы.
- Запрещается использование чехлов на сиденьях с боковыми подушками безопасности водителя и переднего пассажира.
- Во избежание непроизвольного срабатывания боковых подушек безопасности не допускайте ударов по центральным стойкам в зоне установки боковых датчиков удара при включенном зажигании.
- Запрещается держать на руках какие-либо предметы, детей или домашних животных.
- Запрещается вешать или крепить посторонние предметы на поручнях.
- Сразу после срабатывания подушек безопасности некоторые элементы системы могут иметь высокую температуру. Во избежание ожогов не прикасайтесь к горячим деталям.

Ваш автомобиль оборудован системой самотестирования подушек безопасности. Процесс самотестирования запускается каждый раз при включении зажигания, о чём свидетельствует включение сигнальной лампы  «Система надувных подушек безопасности» в комбинации приборов (см. раздел «Комбинация приборов»). После завершения самотестирования (примерно через 3 секунды) сигнальная лампа  гаснет.

Предупреждение

- Если при включении зажигания сигнальная лампа  не загорается, либо продолжает гореть по истечении трёх секунд, либо включается после завершения процесса самотестирования, это свидетельствует о возникновении неисправности. В этом случае следует обратиться к дилеру LADA.
- В целях безопасности следует проверять исправности системы подушек безопасности в случаях попадания автомобиля в ДТП, угона или попытки угона.
- Во всех случаях, требующих ремонта, замены или диагностики подушек безопасности, обращайтесь к дилеру LADA.
- Запрещается перевозить переднего пассажира при отключенной или неисправной фронтальной подушке безопасности пассажира.

Срабатывание подушек безопасности

Подушки безопасности не рассчитаны на срабатывание при любом столкновении. Есть определенные типы аварий, при которых, как предполагается, подушкой безопасности не будет обеспечена дополнительная защита (удар сзади), вторые и третьи столкновения при аварии с участием нескольких транспортных средств так же, как и столкновения при низкой скорости. Повреждение транспортного средства указывает на поглощение энергии при столкновении и не является индикатором того, должна ли была сработать подушка безопасности. Раскрытие подушек безопасности зависит от ряда факторов, включая скорость транспортного средства, угол столкновения, плотность и жесткость транспортных средств или объектов, с которыми произошло столкновение. Определяющие факторы не ограничиваются указанными ранее.

Ситуации со срабатыванием подушек безопасности водителя и переднего пассажира

Раскрытие подушек безопасности осуществляется в зависимости от силы, направления удара и других факторов (скорости движения автомобиля, плотности и жесткости объекта, с которым сталкивается автомобиль и т. д.).

При определенном сочетании этих факторов от датчика поступает электронный сигнал срабатывания (раскрытия) подушек безопасности.

Подушки безопасности срабатывают:

- при сильном фронтальном столкновении – фронтальная подушка, при сильном боковом столкновении – боковая подушка со стороны удара;
- при определённой тяжести столкновения;
- в зонах действия, выделенных цветом/указанными стрелками на рисунках 8 и 9. Однако подушки безопасности могут сработать и в других аварийных ситуациях, если автомобиль будет испытывать воздействия аналогичные тем, которым он подвергается при сильном фронтальном или боковом столкновении.

Пример ситуации со срабатыванием подушек безопасности водителя и переднего пассажира:

- в случае достаточного по силе удара, воздействующего на автомобиль спереди и сбоку при определенных условиях (см. рис. 8 и 9).



Рис. 8. Зона действия и срабатывания фронтальных подушек безопасности



Рис. 9. Зоны действия и срабатывания боковых подушек безопасности

Ситуации с возможным срабатыванием подушек безопасности водителя и переднего пассажира

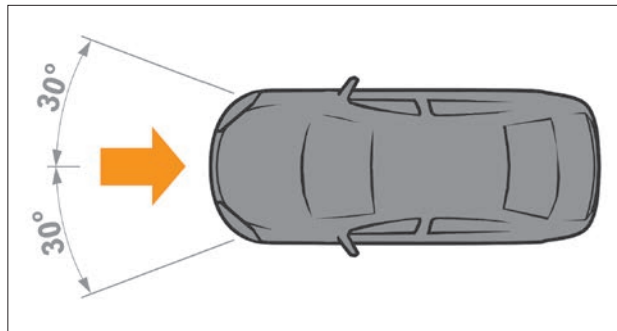
Примеры ситуаций с возможным срабатыванием подушек безопасности водителя и переднего пассажира показаны на рисунке 10.

Подушки безопасности не срабатывают:

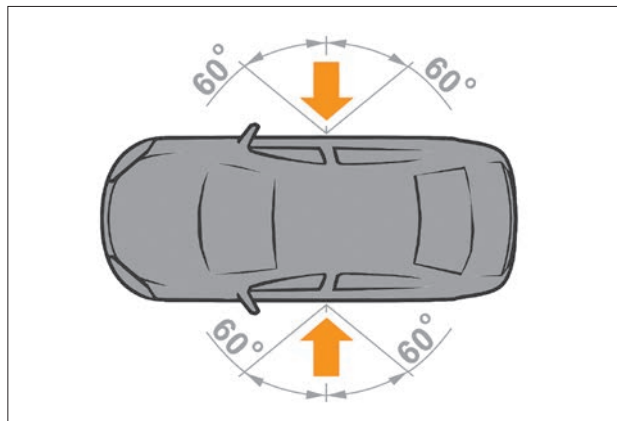
- при выключенном зажигании;
- при недостаточной тяжести фронтальных или боковых столкновений;
- при опрокидывании автомобиля;
- при ударах в автомобиль вне зоны действия и срабатывания или сзади, т. е. в случаях, когда подушка не может способствовать повышению безопасности (рис. 11).



Рис. 10. Примеры ситуаций с возможным срабатыванием подушек безопасности

Подушки безопасности могут не раскрыться при столкновениях на низкой скорости. Подушки безопасности не рассчитаны на раскрытие в таких ситуациях, поскольку их срабатывание не приводит к повышению уровня защищенности, обеспечиваемого ремнями безопасности.

Фронтальные подушки безопасности могут не раскрыться при боковом столкновении, поскольку при этом люди, находящиеся в автомобиле, смещаются в сторону удара, и раскрытие передних подушек безопасности не приводит к повышению уровня защищенности.

Подушки безопасности могут не раскрыться, если транспортное средство сталкивается со столбом или деревом (рис. 12), когда удар сконцентрирован в одном месте, и энергия столкновения поглощена структурой транспортного средства, и направление концентрированной силы удара находится вне



Рис. 11. Примеры ситуаций с возможным несрабатыванием подушек безопасности водителя и переднего пассажира

силовых элементов кузова (лонжеронов). В этом случае датчики могут не зарегистрировать удар такой силы, которая необходима для раскрытия подушек безопасности.

По этим же причинам подушки безопасности могут не раскрыться и при попутном столкновении с транспортными средствами, когда энергия столкновения поглощена лицевыми поверхностями конструкций кузовов транспортных средств.

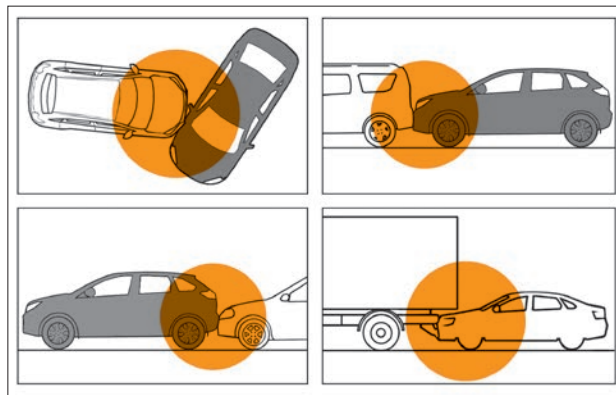

Рис. 12. Пример ситуации с возможным несрабатыванием подушек безопасности водителя и переднего пассажира

ВНИМАНИЕ!

Степень повреждения кузова автомобиля при столкновении (или отсутствие серьезных повреждений) не всегда является показателем нормальной или ненормальной работы системы пассивной безопасности.

В некоторых случаях сильные повреждения кузова свидетельствуют о том, что значительная часть энергии удара была поглощена деформацией элементов кузова. При этом пороговое значение замедления, на которое настроены датчики замедления и которое вызывает срабатывание подушек безопасности, могло быть не превышено. В других случаях, когда удар пришелся на более жесткую часть автомобиля (например ходовую часть) и сопровождался более значительным замедлением, кузов не получает значительных видимых повреждений, а подушки срабатывают.

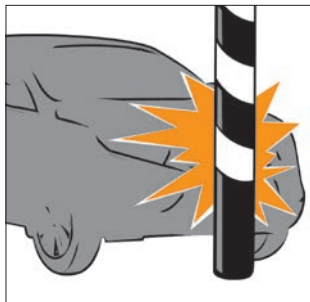
Отключение фронтальной подушки безопасности переднего пассажира

В варианном исполнении автомобиль комплектуется выключателем фронтальной подушки безопасности пассажира (рис. 13), предназначенным для отключения фронтальной подушки при размещении на переднем сиденье ребёнка в специальном детском кресле (см. раздел «Установка детских удерживающих устройств»).

Отключение подушки безопасности предотвращает травмирование ребёнка при её срабатывании. Выключатель расположен на правой боковой поверхности панели приборов и доступен только при открытой двери переднего пассажира.



Рис. 13. Выключатель фронтальной подушки безопасности пассажира (в варианном исполнении)

Предупреждение

Всегда отключайте фронтальную подушку безопасности переднего пассажира при установке обращённого спиной по ходу движения детского кресла на место переднего пассажира для предотвращения травмирования ребёнка.

После демонтажа детского кресла с сиденья переднего пассажира обязательно включите подушку безопасности переднего пассажира.

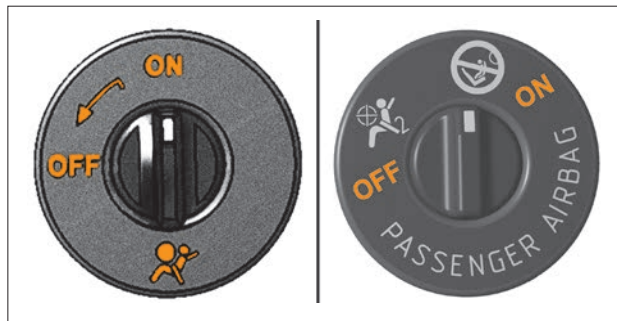
Для отключения подушки безопасности следует нажать на ручку и повернуть её в положение **OFF**, для включения – в положение **ON**. При этом в блоке освещения салона включится сигнализатор  «Отключена подушка безопасности переднего пассажира» (см. раздел «Освещение салона»). Предупреждающие таблички о недопустимости установки детского кресла, обращённого спиной по ходу движения, при включенной подушке безопасности переднего пассажира расположены на противосолнечном козырьке переднего пассажира (рис. 14) и правой боковой поверхности панели приборов.



Рис. 14. Предупреждающая табличка
(в варианном исполнении)

УСТАНОВКА ДЕТСКИХ УДЕРЖИВАЮЩИХ УСТРОЙСТВ

На Вашем автомобиле для крепления детских удерживающих устройств используются штатные ремни безопасности для взрослых пассажиров.

Безопасное размещение детей в автомобиле возможно только при использовании детских удерживающих устройств, соответствующих требованиям Правил ЕЭК ООН № 44.

При использовании на Вашем автомобиле детских удерживающих устройств следует руководствоваться предлагаемой ниже схемой. Установка и эксплуатация детских удерживающих устройств должны осуществляться в соответствии с инструкцией изготовителя детского сиденья.

Предупреждение

Запрещается использовать на правом переднем сиденье, защищенном активной подушкой безопасности, детское удерживающее устройство, в котором ребенок сидит лицом против хода движения.

Запрещается держать ребенка на коленях во время движения автомобиля.

Наиболее безопасно перевозить детей в возрасте до 12 лет на заднем сиденье с использованием детских удерживающих устройств, соответствующих возрасту и весу ребенка.

Не оставляйте детей, находящихся в автомобиле, без присмотра.

Установка детских удерживающих устройств ISOFIX

Ваш автомобиль оборудован двумя системами крепления ISOFIX, расположенными на боковых местах заднего сиденья. Системы крепления ISOFIX позволяют установить детские удерживающие устройства ISOFIX, соответствующие требованиям Правил ЕЭК ООН № 44.

В систему крепления ISOFIX входят два нижних кронштейна ISOFIX и кронштейн для верхнего страховочного ремня ISOFIX.

Нижние кронштейны ISOFIX, к которым присоединяются соответствующие фиксаторы детского удерживающего устройства ISOFIX, расположены у основания спинки заднего сиденья и отмечены круглыми рельефными пиктограммами. Перед подсоединением фиксаторов детского удерживающего устройства ISOFIX необходимо освободить зону расположения нижних кронштейнов ISOFIX, разместив замки задних ремней безопасности по линии стыка подушки и спинки заднего сиденья.

Кронштейн для верхнего страховочного ремня ISOFIX расположен на спинке заднего сиденья со стороны багажного отделения соответствующего посадочного места заднего сиденья. После закрепления верхнего страховочного троса ISOFIX отрегулируйте его натяжение в соответствии с инструкцией изготовителя детского удерживающего устройства ISOFIX.

При выборе детского удерживающего устройства с креплением ISOFIX необходимо руководствоваться информацией, приведенной далее в таблице «Схема установки детских удерживающих устройств с креплением ISOFIX». Детское удерживающее устройство с креплением ISOFIX может устанавливаться в Вашем автомобиле только в том случае, если оно соответствует требованиям Правил ООН № 44.

Предупреждение

Следите за тем, чтобы фиксаторы детского удерживающего устройства ISOFIX, во время его установки в автомобиле, не повредили ленту ремней безопасности заднего сиденья.

Эксплуатация детского удерживающего устройства ISOFIX должна осуществляться в соответствии с инструкцией изготовителя детского удерживающего устройства ISOFIX.

Схема установки детских удерживающих устройств

Весовая категория ребенка	Тип детского удерживающего устройства	Сиденья на автомобиле			
		Сиденье переднего пассажира*		Задние сиденья пассажиров	
		с выключенной или без подушки безопасности	с включенной подушкой безопасности	боковые	среднее
«0» < 10 кг	Поперечная люлька	X	X	U	U
	Сиденье, устанавливаемое против направления движения	U	X	U	X
«0+» < 13 кг	Сиденье, устанавливаемое против направления движения	U	X	U	X
«I» 9–18 кг	Сиденье, устанавливаемое против направления движения	U	X	U	X
	Сиденье, устанавливаемое по направлению движения	U	UF	U	UF
«II» 15–25 кг	Сиденье, устанавливаемое по направлению движения	U	UF	U	UF
«III» 22–36 кг	Сиденье, устанавливаемое по направлению движения	U	UF	U	UF

U – место пригодно для «универсального» детского удерживающего устройства, официально утвержденного для этой весовой категории.

UF – место пригодно для «универсального» детского удерживающего устройства, устанавливаемого по направлению движения автомобиля и официально утвержденного для этой весовой категории.

X – место не пригодно для установки данного типа детского удерживающего устройства этой весовой категории.

* – установите переднее сиденье пассажира в крайнее заднее положение и наклоните спинку сиденья в ближайшее к вертикали фиксированное положение.

Схема установки детских удерживающих устройств с креплением ISOFIX

Весовая категория ребенка	Размерный класс ISOFIX	Положения систем крепления ISOFIX на автомобиле		
		правое место заднего сиденья	среднее место заднего сиденья	левое место заднего сиденья
«0» до 10 кг	F (Поперечная люлька)	X	X	X
	G (Поперечная люлька)	X	X	X
	E (Сиденье, устанавливаемое против направления движения)	IL*	X	IL*
«0+» до 13 кг	E (Сиденье, устанавливаемое против направления движения)	IL*	X	IL*
	D (Сиденье, устанавливаемое против направления движения)	IL	X	IL
	C (Сиденье, устанавливаемое против направления движения)	IL	X	IL
«I» 9–18 кг	D (Сиденье, устанавливаемое против направления движения)	IL	X	IL
	C (Сиденье, устанавливаемое против направления движения)	IL	X	IL
	B (Сиденье, устанавливаемое по направлению движения)	IUF/IL	X	IUF/IL
	B1 (Сиденье, устанавливаемое по направлению движения)	IUF/IL	X	IUF/IL
	A (Сиденье, устанавливаемое по направлению движения)	IUF/IL	X	IUF/IL

IUF – место пригодно для установки «универсального» детского удерживающего устройства с креплением ISOFIX данного размерного класса.

X – место не пригодно для установки детского удерживающего устройства с креплением ISOFIX данного размерного класса.

IL – место пригодно для установки «полууниверсального» детского удерживающего устройства с креплением ISOFIX данного размерного класса.

* – рекомендуемым детским удерживающим устройством данного размерного класса ISOFIX является сиденье «Maxi Cosi Cabriofix» с базой ISOFIX «Familyfix».

ПАНЕЛЬ ПРИБОРОВ

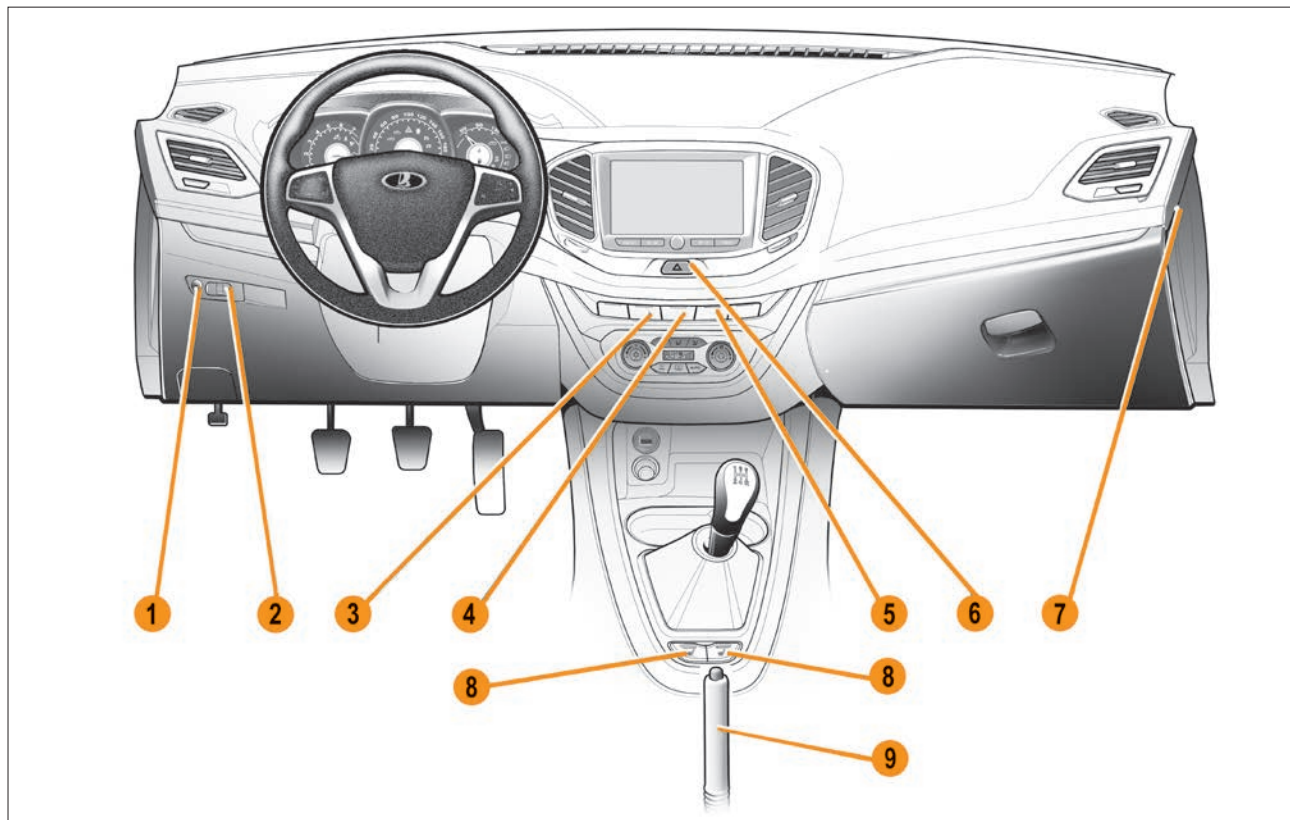

Панель приборов (в варианном исполнении)

ОРГАНЫ УПРАВЛЕНИЯ И ПРИБОРЫ



1 – выключатель электропривода замка багажника (в варианте исполнения).

Крышка багажника открывается при помощи кнопки. Удерживайте данную кнопку в нажатом состоянии около одной секунды.

2 – переключатель электрокорректора света фар.

Переключатель корректора света фар работает только при включенном зажигании и включенных фарах ближнего или дальнего света и предназначен для ручной регулировки наклона световых пучков фар в соответствии с условиями загрузки автомобиля.

Если на автомобиле не перевозится тяжелый груз и нет пассажиров, то установите переключатель корректора света фар в положение **0**.

Если количество пассажиров и груза в автомобиле изменяется, то направление световых пучков фар может быть выше нормального и в этом случае фары могут оказывать слепящее действие на водителей встречных и попутных автомобилей, в особенности при движении по холмистой местности. Для обеспечения правильного наклона световых пучков фар поверните переключатель в соответствующее положение. Большее число на шкале переключателя корректора света фар соответствует большему наклону светового пучка фар.



Выберите положение переключателя в соответствии с представленной ниже таблицей.

Состояние загрузки автомобиля	Положение переключателя корректора света фар	
	для автомобиля LADA Vesta SE	для автомобилей LADA Vesta SW, SW Cross
Только водитель, дополнительный груз отсутствует	0	0
Водитель и пассажир на переднем сиденье, дополнительный груз отсутствует	0	0
Водитель плюс 4 пассажира, дополнительный груз отсутствует	1	0,5 (промежуточная точка между цифрами 0 и 1)
Водитель плюс 4 пассажира и груз в багажнике 50 кг	1	1
Только водитель плюс груз в багажнике 100 кг	1	1

При установке переключателя корректора света фар в положение за пределами рекомендуемых меток разметки шкалы (метки от **1,5** до **3**) возможна асинхронность наклона пучка ближнего света правой и левой блок-фар (что не является дефектом), а также недостаточная дальность освещения дорожного полотна.

3 – выключатель центральной блокировки дверей.

4 – выключатель ESC (см. раздел «Система коррекции и помощи при вождении»).

5 – обогрев ветрового стекла.

В варианте исполнения автомобиль LADA комплектуется обогревом ветрового стекла. Для включения обогрева ветрового стекла необходимо нажать на кнопку  блока

выключателей на панели приборов. Контрольный световой индикатор, расположенный на кнопке выключателя, будет светиться в течение всего времени работы обогрева. Выключение обогрева производится повторным нажатием на выключатель или при выключении двигателя, при этом световой индикатор погаснет.

6 – выключатель аварийной сигнализации.

Для включения аварийной световой сигнализации нажмите на клавишу аварийной сигнализации, для выключения повторно нажмите на данную клавишу.

При включении аварийной световой сигнализации работают все указатели поворотов. Аварийная световая сигнализация оповещает, что на данный момент транспортное средство представляет опасность для других участников движения. Аварийная световая сигнализация работает при любых положениях ключа в выключателе зажигания.

7 – выключатель подушки безопасности пассажира.

8 – выключатели обогрева передних сидений (в варианном исполнении) (см. раздел «Сиденья»).

9 – стояночный тормоз (см. раздел «Торможение и стоянка»).

Комбинация приборов

В варианном исполнении в комбинацию приборов (см. рисунок) входит:

1 – тахометр. Показывает частоту вращения коленчатого вала двигателя ($\times 1000 \text{ мин}^{-1}$). Нахождение стрелки тахометра в зоне шкалы красного цвета предупреждает о повышенной частоте вращения двигателя. Во избежание повреждения двигателя его максимальная частота вращения ограничена программой электронной системы управления двигателем. При превышении примерно 6200 мин^{-1} подача топлива будет ограничена. Возможные при этом перебои в работе двигателя и толчки в движении автомобиля не являются неисправностью.

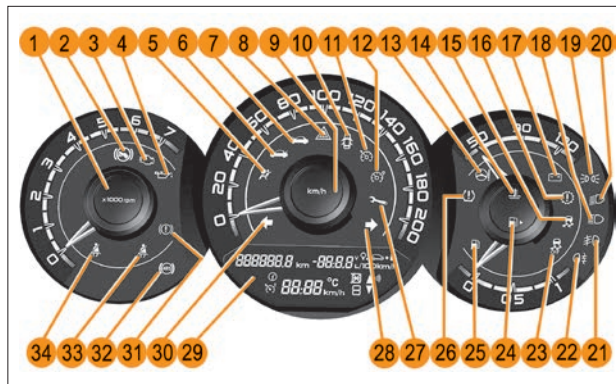



Комбинация приборов (в варианном исполнении)

При снижении частоты вращения подача топлива возобновится. Также не допускайте работу двигателя в начале движения и во время движения с частотой вращения коленчатого вала двигателя ниже 800 мин^{-1} .

ВНИМАНИЕ!

Запрещается работа двигателя в опасном режиме (при оборотах коленчатого вала двигателя выше 6200 мин^{-1} и ниже 800 мин^{-1}).

2 – сигнализатор  «Нажать педаль тормоза» (см. раздел «Автоматическая коробка передач»).

3 – сигнализатор  «Неисправность двигателя» (см. подраздел «Особенности эксплуатации автомобиля с системой впрыска топлива» в разделе «Основы безопасной эксплуатации автомобиля»).

4 – сигнализатор  «Аварийное давление масла». Загорается красным светом на 2 секунды (опционально до пуска двигателя) при включении зажигания. При работающем двигателе горящий сигнализатор и прерывистый звуковой сигнал зуммера указывают на недостаточное давление в системе смазки двигателя.

ВНИМАНИЕ!

В случае загорания сигнализатора аварийного давления масла при работающем двигателе остановитесь как можно скорее с соблюдением ПДД, заглушите двигатель и обратитесь к дилеру LADA для устранения неисправности, т.к. недостаточное давление в системе смазки может привести к выходу двигателя из строя.

5 – сигнализатор  «Система надувных подушек безопасности» (см. раздел «Подушки безопасности»).

6 – сигнализатор  «Незакрытый багажник».

7 – сигнализатор  «Незакрытый капот».

8 – сигнализатор  «Аварийная сигнализация».

9 – спидометр, показывает скорость движения автомобиля (км/ч).

10 – сигнализатор  «Незакрытые двери».

11 – сигнализатор  «Круиз-контроль» (см. раздел «Системы «Круиз-контроль» и «Ограничитель скорости»).

12 – сигнализатор  «Ограничитель скорости» (см. раздел «Системы «Круиз-контроль» и «Ограничитель скорости»).

13 – сигнализатор  «Усилитель руля» (см. подраздел «Особенности эксплуатации автомобиля с электромеханическим усилителем рулевого управления» в разделе «Основы безопасной эксплуатации автомобиля»).

14 – указатель температуры охлаждающей жидкости (°С). При нормальной температуре охлаждающей жидкости стрелка указателя устанавливается в середину шкалы (отметка «90»). До прогрева двигателя, а также при повышенном нагреве показывает действительное значение температуры (опционально показывает действительное значение температуры во всем диапазоне). При превышении рабочей температуры охлаждающей жидкости (перемещении стрелки указателя в красный сектор) включается кратковременно звуковой сигнал зуммера. Не допускайте работу двигателя в режиме перегрева.

ВНИМАНИЕ!

Запрещается эксплуатация автомобиля с перегретым двигателем. Автомобиль должен быть доставлен к дилеру LADA для определения и устранения причины перегрева двигателя.

15 – сигнализатор  «Electronic Stability Control (ESC)» (см. раздел «Система коррекции и помощи при вождении»).

16 – сигнализатор  «Неисправность трансмиссии» (см. раздел «Инструкция пользования автоматизированной трансмиссией (АМТ)»).

17 – сигнализатор  «Аккумуляторная батарея». Загорается при включении зажигания на 2 секунды (режим «самотестирования») и затем гаснет. Включение лампы при работающем двигателе означает нарушение нормальной работы системы электропитания автомобиля и указывает на неисправность системы зарядки аккумулятора, слабое натяжение или обрыв ремня привода генератора или неисправность самого генератора.

ВНИМАНИЕ!

В случае загорания сигнализатора аккумуляторной батареи при работающем двигателе остановитесь с соблюдением ПДД, заглушите двигатель и обратитесь к дилеру LADA для устранения неисправности.

18 – сигнализатор  «Фары дальнего света».

19 – сигнализатор  «Габаритные огни».

20 – сигнализатор  «Фары ближнего света».

21 – сигнализатор  «Передние противотуманные фары».

22 – сигнализатор  «Задние противотуманные фонари».

23 – сигнализатор  «ESC OFF» (см. раздел «Система коррекции и помощи при вождении»).

24 – указатель уровня топлива . Показывает примерное заполнение топливного бака (где отметка «1» – полный бак).

25 – сигнализатор  «Резерв топлива». Если лампа загорается при движении и раздается непродолжительный звуковой сигнал, как можно скорее заправьте топливный бак. С момента первого загорания сигнализатора можно проехать около 50 км.

26 – сигнализатор  «Аварийное снижение давления в шинах» (см. подраздел «Система контроля давления в шинах TPMS» в разделе «Шины и колеса»).

27 – сигнализатор  «Техническое обслуживание» (см. подраздел «Бортовой компьютер»).

28 – сигнализатор  «Указатель правого поворота».

29 – жидкокристаллический индикатор бортового компьютера (см. подраздел «Бортовой компьютер»).

30 – сигнализатор  «Указатель левого поворота».

31 – сигнализатор  «Отказ тормоза» (горит постоянно) и «Стояночный тормоз» (горит прерывисто) (см. разделы «Основы безопасной эксплуатации автомобиля», «Вождение автомобиля», «Торможение и стоянка», «Система коррекции и помощи при вождении»).

ВНИМАНИЕ!

Движение автомобиля с горящим постоянным светом сигнализатором «Отказ тормоза» запрещается. Доставку автомобиля к дилеру LADA для диагностики и ремонта осуществляйте эвакуатором.

32 – сигнализатор  «Неисправность антиблокировочной тормозной системы (ABS)» (см. раздел «Система коррекции и помощи при вождении»).

33 – сигнализатор  «Непристегнутый ремень безопасности переднего пассажира» (см. раздел «Ремни безопасности»).

34 – сигнализатор  «Непристегнутый ремень безопасности водителя» (см. раздел «Ремни безопасности»).

Бортовой компьютер

Список функций бортового компьютера:

- напряжение бортовой сети;
- остаточный запас хода;
- текущий расход топлива;
- средний расход топлива на маршруте;
- израсходованное топливо на маршруте;
- время движения на маршруте;
- средняя скорость на маршруте;
- информирование о необходимости проведения технического обслуживания (**в варианном исполнении**).

Минимальные и максимальные значения показаний на жидкокристаллическом индикаторе бортового компьютера

Режим показаний жидкокристаллического индикатора	Показания жидкокристаллического индикатора	
	минимальное	максимальное
Счетчик общего пробега, км		
Счетчик пробега за поездку, км		
Цифровой индикатор времени, часы:минуты		
Время в пути, часы:минуты		
Средняя скорость, км/ч		
Напряжение бортовой сети, В		
Текущий расход топлива, л/100 км		
Средний расход топлива, л/100 км		
Израсходованное топливо за поездку, л		
Остаточный запас хода, км		
Информирование о необходимости прохождения технического обслуживания (в варианном исполнении), км		

Режим показаний жидкокристаллического индикатора	Показания жидкокристаллического индикатора	
	минимальное	максимальное
Информирование о необходимости прохождения технического обслуживания (в варианном исполнении), дни		
Работа роботизированной коробки передач и номера включенной передачи (в варианном исполнении)	R; N; M1; M2; M3; M4; M5; A1; A2; A3; A4; A5	
Температура окружающего воздуха*, °C		

*В условиях недостаточного обдува датчика температуры окружающей среды (на стоянке, при движении в «пробке» и т.п.) возможно несоответствие показаний действительной температуры.

Примечания к алгоритму управления бортовым компьютером:

- «короткое нажатие клавиши» – нажатие менее 1,5 секунд, срабатывание по отпусканию;
- «длительное нажатие клавиши» – нажатие более 1,5 секунд, срабатывание по времени;
- при сбросе параметров маршрута (см. пункт 3.Е) происходит обнуление следующих параметров: средний расход топлива, израсходованное топливо, время в пути, средняя скорость.

1. Вывод соответствующей информации по каждой функции на жидкокристаллическом индикаторе бортового компьютера осуществляется при помощи коротких нажатий клавиш \uparrow и \downarrow на правом подрулевом переключателе «по кольцу». Примеры выводимой информации на жидкокристаллический индикатор бортового компьютера показаны в следующей таблице:

Примеры показаний жидкокристаллического индикатора

№	Показание	Описание
A		Напряжение бортовой сети
B		Остаточный запас хода
C		Текущий расход топлива при скорости менее 20 км/ч

№	Показание	Описание
D		Текущий расход топлива при скорости более 20 км/ч
E		Средний расход топлива на маршруте
F		Израсходованное топливо на маршруте
G		Время движения на маршруте
H		Средняя скорость на маршруте
I		Информирование о необходимости проведения технического обслуживания при достижении порога предупреждения по пробегу* (в варианном исполнении)
J		Информирование о необходимости проведения технического обслуживания при достижении порога предупреждения по времени* (в варианном исполнении)







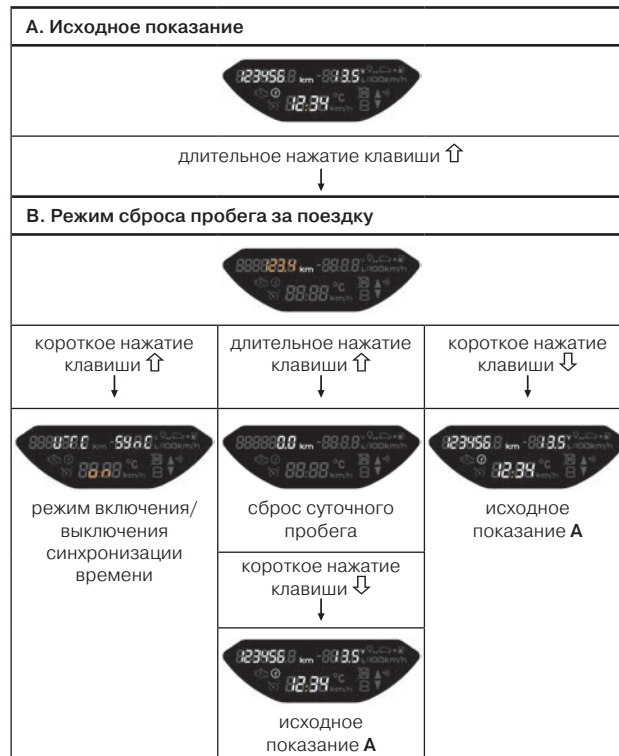

*Индикация показаний на жидкокристаллическом индикаторе предупреждения о необходимости прохождения технического обслуживания сопровождается включением сигнализатора  в комбинации приборов рядом со шкалой спидометра.







2. Выбор счетчиков пробега (общий или за поездку) и переключение между показаниями часов/наружной температуры осуществляется одновременным нажатием клавиш \uparrow и \downarrow на правом подрулевом переключателе «по кольцу»:









№	Показание	Описание
A		Общий пробег и часы
B		Общий пробег и наружная температура
C		Пробег за поездку и наружная температура
D		Пробег за поездку и часы





3. Управление параметрами выводимой информации на жидкокристаллическом индикаторе бортового компьютера осуществляется при включенном зажигании по следующему алгоритму:



С. Режим включения/выключения синхронизации времени (в варианном исполнении)			
			
короткое нажатие клавиши ↑ ↓	длительное нажатие клавиши ↑ ↓		короткое нажатие клавиши ↓ ↓
 <p>режим установки часового пояса</p>	 <p>выключение синхронизации времени</p>		 <p>исходное показание A</p>
	короткое нажатие клавиши ↑ ↓	длительное нажатие клавиши ↑ ↓	короткое нажатие клавиши ↓ ↓
	 <p>режим установки времени</p>	 <p>включение синхронизации времени (и далее «по кольцу»)</p>	 <p>исходное показание A</p>
D.1. Режим установки часового пояса (см. пункт 4)		D.2. Режим установки времени (см. пункт 5)	
			
короткое нажатие клавиши ↑ ↓			

Е. Режим сброса параметров маршрута		
		
короткое нажатие клавиши \uparrow ↓	длительное нажатие клавиши \uparrow ↓	короткое нажатие клавиши \downarrow ↓
режим включения/выключения звуковой подсказки переключения передач <i>(в варианном исполнении)</i>	 сброс параметров маршрута	исходное показание А 
	короткое нажатие клавиши \downarrow ↓	
	 исходное показание А	
Ф. Режим включения/выключения звуковой подсказки переключения передач <i>(в варианном исполнении)</i>		
		
короткое нажатие клавиши \uparrow ↓	длительное нажатие клавиши \uparrow ↓	короткое нажатие клавиши \downarrow ↓
режим установки эталонного значения системы контроля давления в шинах <i>(в варианном исполнении)</i>	 включение звуковой подсказки переключения передач	исходное показание А 
	длительное нажатие клавиши \uparrow ↓	



	 <p>выключение звуковой подсказки переключения передач (и далее «по кольцу»)</p>	 <p>исходное показание A</p>	
<p>G. Режим установки эталонного значения системы контроля давления в шинах TPMS (в варианном исполнении). См. пункт 8</p>			
			
<p>короткое нажатие клавиши ⬆</p>	<p>длительное нажатие клавиши ⬆</p>	<p>короткое нажатие клавиши ⬇</p>	
 <p>режим отключения информирования о необходимости проведения технического обслуживания при достижении порогов срабатывания (в варианном исполнении)</p>	 <p>мигает 5 секунд: установлено эталонное значение системы контроля давления в шинах</p>	 <p>исходное показание A</p>	
	<p>короткое нажатие клавиши ⬆</p>	<p>короткое нажатие клавиши ⬇</p>	
	 <p>режим отключения информирования о необходимости проведения технического обслуживания при достижении порогов срабатывания (в варианном исполнении)</p>	 <p>исходное показание A</p>	













Н. Режим отключения информирования о необходимости проведения технического обслуживания при достижении порогов срабатывания (в варианном исполнении)	
 <p>отключение информирования о необходимости проведения технического обслуживания при достижении порогов срабатывания должно производиться у дилера LADA после проведения технического обслуживания</p>	
<p>короткое нажатие клавиши </p> <p>↓</p>	<p>короткое нажатие клавиши </p> <p>↓</p>
 <p>режим сброса пробега за поездку (и далее «по кольцу»)</p>	 <p>исходное показание А</p>

4. Установка часового пояса (доступно только при включенной синхронизации времени «UTC SYNC ON») осуществляется по следующему алгоритму:

А. Начальный режим установки часового пояса (для входа смотри пункты 3.А–3.С)	
	
длительное нажатие клавиши ↑ ↓	короткое нажатие клавиши ↓ ↓
 активация режима установки часового пояса	 выход из режима установки времени в исходное показание 3.А
В. Активный режим установки часового пояса	
	
длительное нажатие клавиши ↑ ↓	короткое нажатие клавиши ↓ или ↑ ↓
 начальный режим установки часового пояса	 увеличение/уменьшение значения

5. Установка времени (доступно только при выключенной синхронизации времени «UTC SYNC OFF») осуществляется по следующему алгоритму:

А. Начальный режим установки времени (для входа смотри пункты 3.А–3.С)	
	
длительное нажатие клавиши ↑ ↓	короткое нажатие клавиши ↓ ↓
 активация режима установки десятков часов	 выход из режима установки времени в исходное показание 3.А
В. Режим установки десятков часов	
	
длительное нажатие клавиши ↑ ↓	короткое нажатие клавиши ↓ или ↑ ↓
 активация режима установки единиц часов	 увеличение/уменьшение значения

С. Режим установки единиц часов	
	
длительное нажатие клавиши 	короткое нажатие клавиши  или 
↓	↓
	
активация режима установки десятков минут	увеличение/уменьшение значения
D. Режим установки десятков минут	
	
длительное нажатие клавиши 	короткое нажатие клавиши  или 
↓	↓
	
активация режима установки единиц минут	увеличение/уменьшение значения

E. Режим установки единиц минут	
	
длительное нажатие клавиши 	короткое нажатие клавиши  или 
↓	↓
	
начальный режим установки времени (и далее «по кольцу»)	увеличение/уменьшение значения

Примечание. При выходе из режима установки времени счетчик секунд обнуляется (сбрасывается без округления). Если нет нажатий кнопок в течение 60 секунд, выход из режима установки времени осуществляется автоматически (из любого состояния 5.A–5.E).

6. Режим индикации установки скорости функций «Круиз-контроль» или «Ограничитель скорости» (в варианном исполнении).

В варианном исполнении автомобиль комплектуется системами «Круиз-контроль» и «Ограничитель скорости» (см. раздел «Системы «Круиз-контроль» и «Ограничитель скорости»). Индикация установки скорости функций «Круиз-контроль» или «Ограничитель скорости» на жидкокристаллическом индикаторе включается автоматически при включении функций «Круиз-контроль» или «Ограничитель скорости», при этом индикация температуры наружного воздуха или времени (см. пункт 2), а также управление параметрами (см. пункт 3) недоступны.

Примеры показаний жидкокристаллического индикатора



7. Функция подсказчика переключения передач (в варианном исполнении).

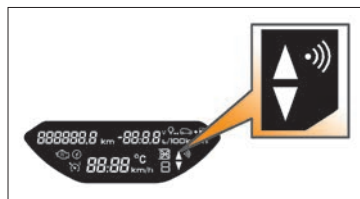

В варианном исполнении на автомобиле активирована функция подсказчика переключения передач.

Поле индикации функции подсказчика переключения передач на

жидкокристаллическом индикаторе показано на рисунке: Подсказчик переключения передач (ППП) – функция, определяющая необходимость переключения на более высокую или более низкую передачу (в целях обеспечения наиболее экономичного режима работы двигателя) и информирующая об этом водителя. Необходимость переключения передачи индицируется на жидкокристаллическом индикаторе мигающим символом «▲» (при рекомендации переключения на более высокую передачу) или «▼» (при рекомендации переключения на более низкую передачу).

Включение символов «▲» или «▼» может дублироваться звуковым сигналом зуммера. Включенная звуковая подсказка индицируется на жидкокристаллическом индикаторе символом «•»). Для включения или выключения звуковой подсказки смотри пункт 3.F.

8. Установка эталонного значения системы контроля давления в шинах TPMS (в варианном исполнении).

В варианном исполнении автомобиль комплектуется системой контроля давления в шинах (TPMS). Установка эталонного значения (см. пункт 3.G) всегда должна производиться после проверки давления воздуха в холодных шинах (см. раздел «Шины и колеса»).

9. Информирование о необходимости проведения технического обслуживания (в варианном исполнении).



В варианном исполнении автомобиль комплектуется системой информирования о необходимости проведения технического обслуживания.

Техническое обслуживание Вашего автомобиля необходимо проводить каждые 15 000 км либо один раз в год, в зависимости от того, что наступит ранее.

При достижении порога предупреждения в 1500 км или один месяц (в зависимости от того, что наступит ранее) о необходимости провести техническое обслуживание при включении зажигания на жидкокристаллическом индикаторе на три секунды включаются показания функции с индикацией оставшегося периода (в км и/или днях). При этом показания функции станут доступны для просмотра на жидкокристаллическом индикаторе при перелистывании функций бортового компьютера (см. пункт 1). При полном истечении межсервисного периода значение остатка заменяется прочерками.

После прохождения технического обслуживания и обнуления счётчиков индикация показаний функции станет недоступной.

Рулевое колесо

1. Традиционное (для комплектации автомобилей «Classic» и «Comfort»)	Модуль надувной подушки безопасности водителя (НПБВ) содержит интегрированную систему включения звукового сигнала типа «Кастанет». <i>Рулевые колеса в зависимости от комплектации могут отличаться цветом накладки</i>		
2. Многофункциональное (в варианном исполнении)	Слева – блок управления функцией «Круиз-контроль»	Справа – блок управления мультимедийной системой (ММС)	

Все рулевые колеса оснащены подушкой безопасности. В комплектации автомобилей применяется два типа рулевого колеса.

Принятые меры по корректному обращению со звуковым сигналом продлят срок службы модуля НПБВ и сохранят товарный вид. В случае неприятия Вами рекомендаций по корректной активации звукового сигнала изготовитель не несет ответственности за дальнейшее состояние и эксплуатационные характеристики НПБВ Вашего автомобиля. На рисунке ниже даны рекомендации по корректной активации звукового сигнала.



Блоки управления на рулевом колесе

В варианном исполнении на рулевом колесе размещаются блоки управления системами «Круиз-контроль», «Ограничитель скорости», радиоприемником/мультимедийной системой и обогревом рулевого колеса.

Левый блок управления (рис. 1):

1, 2, 3, 4, 5 и 6 – кнопки управления системами «Круиз-контроль» и «Ограничитель скорости». Более подробную информацию см. в разделе «Системы «Круиз-контроль» и «Ограничитель скорости».



Рис. 1. Блок управления системами «Круиз-контроль» и «Ограничитель скорости» (в варианном исполнении)

Правый блок управления (рис. 2а, 2б, 2в):

7, 8, 9, 10, 11 и 12 – кнопки управления радиоприемником и мультимедийной системой. Более подробную информацию см. в разделах «Радиоприемник», «Мультимедийная система LADA EnjoY» и «Мультимедийная система LADA EnjoY Pro». 13 – кнопка включения подогрева рулевого колеса (в варианном исполнении).

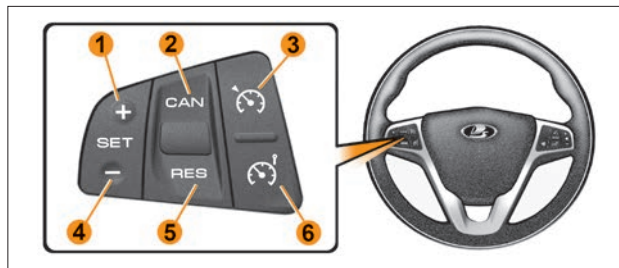

Рис. 2а. Блок управления радиоприемником
(в варианном исполнении)



Рис. 2в. Кнопка включения подогрева рулевого колеса
(в варианном исполнении)



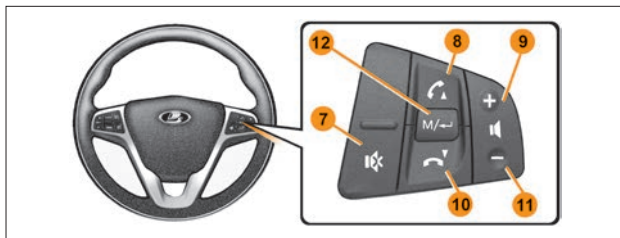

Рис. 2б. Блок управления мультимедийной системой
LADA EnjoY / LADA EnjoY Pro (в варианном исполнении)

В варианном исполнении рулевое колесо может иметь функцию обогрева. При включенном зажигании подогрев рулевого колеса включается нажатием кнопки **13** с символом , расположенной на правом блоке управления. Включение подтверждается изменением цвета индикатора кнопки на оранжевый.

ВНИМАНИЕ!

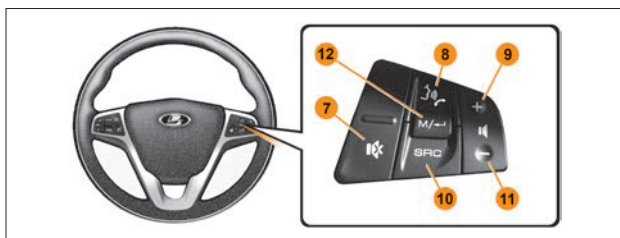
Для исключения разряда аккумуляторной батареи автомобиля используйте обогрев только при заведенном двигателе.

Длительность работы обогревателя руля контролируется блоком управления и зависит от температуры окружающей среды. Также можно принудительно отключить обогрев повторным нажатием на кнопку или включить повторно после автоматического отключения в случае необходимости. Обогрев охватывает весь диаметр обода рулевого колеса (зона **A** на рис. 2г), за исключением участков шва кожи по внутреннему диаметру. Выделенные на рисунке 2д зоны **B** подогреваются быстрее и до большей температуры, чем другие участки.



Рис. 2г. Зоны обогрева рулевого колеса
(в варианном исполнении)



Рис. 2д. Зоны максимального обогрева рулевого колеса
(в варианном исполнении)

Зеркала заднего вида



Рис. 3. Наружное левое зеркало заднего вида

Наружные зеркала заднего вида с ручной регулировкой. Регулировка зеркала производится с помощью рычага 1.

В варианном исполнении регулировка наружных зеркал заднего вида производится с помощью кнопок блока переключателей водителя.

Складные наружные зеркала заднего вида

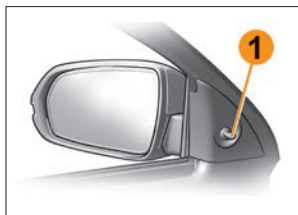
Наружные зеркала заднего вида складываются вручную, с небольшим усилием с обратной стороны в направлении стекла двери.

В варианном исполнении складывание зеркал осуществляется с помощью кнопки , расположенной на блоке переключателя двери водителя, или при длительном нажатии кнопки блокировки автомобиля  на пульте дистанционного управления. При длительном нажатии кнопки блокировки на ПДУ  осуществляется закрытие дверей автомобиля и по истечении 2 секунд складывание зеркал. Если автомобиль был закрыт путем кратковременного нажатия кнопки блокировки автомобиля , то зеркала сложены не будут. В этом случае, после блокировки автомобиля в течение 25 секунд, сохраняется возможность повторного длительного нажатия для активации функции складывания зеркал. Раскладывание зеркал осуществляется с помощью кнопки, расположенной на блоке переключателя двери водителя, или в автоматическом режиме после пуска двигателя.

После продолжительного использования наружных зеркал заднего вида в сложенном состоянии (в парковом положении), перед возвращением корпуса зеркала в рабочее состояние необходимо убедиться, что движению корпуса ничего не препятствует, например: снег, лед, грязь и т. п. При обнаружении возможных помех следует устранить их во избежание выхода из строя моторедуктора складывания.

Когда автоматический режим используется в холодную погоду, корпус наружного зеркала может примерзнуть, и автоматическое складывание и раскладывание может не работать. В этом случае удалите лед и снег (или другие помехи) с наружного зеркала, а затем либо управляйте зеркалом с помощью автоматического режима, либо сдвиньте корпус зеркала рукой. Если не удастся удалить лед и разблокировать замерзший механизм, то переместите автомобиль в теплое место и подождите, пока лед растает.

Примечание. Если корпус зеркала сместился из ранее заданного положения, следуйте приведенной ниже процедуре, чтобы вернуть его в правильное положение:

1. Сложите зеркала с помощью кнопки привода складывания наружных зеркал.
2. Подождите, пока вы не услышите внутри зеркала звук, который подтверждает установление правильного зацепления привода (щелчок может отсутствовать, зависит от смещения корпуса).
3. Разложите зеркала с помощью кнопки привода складывания наружных зеркал.

Предупреждение

Не складывайте и не регулируйте зеркала во время движения.

Не начинайте движение со сложенными зеркалами.

Перед началом движения наружные зеркала водителя и переднего пассажира должны быть разложены и правильно отрегулированы.

Во избежание травмы или повреждения зеркала будьте осторожны, чтобы не зажать руку зеркалом во время его регулировки.

Внутреннее зеркало заднего вида



Рис. 4. Внутреннее зеркало заднего вида

Положение зеркала регулируется. Во время движения в темное время суток во избежание ослепления светом фар идущего сзади автомобиля нажмите на рычажок 1 (см. рис. 4), расположенный в нижней части корпуса зеркала, при необходимости отрегулируйте положение зеркала.



Рис. 5. Крышка люка и пробка наливной горловины топливного бака

Топливный бак

С правой стороны автомобиля (по ходу движения автомобиля вперед), в задней его части, располагается крышка люка наливной горловины топливного бака, которая оборудована системой блокировки от несанкционированного доступа к наливной горловине. Блокировка и разблокировка лючка происходит синхронно с блокировкой и разблокировкой замков дверей автомобиля. Чтобы открыть лючок необходимо в разблокированном

состоянии замков нажать на левый нижний угол лючка, где с обратной стороны расположен толкатель, который слегка приоткроет лючок на небольшой угол. После чего лючок вручную необходимо открыть полностью. Пробка открывается поворотом против часовой стрелки. Заворачивать пробку следует по часовой стрелке. Временное закрепление пробки топливного бака осуществляется с помощью держателя на внутренней панели крышки люка. После заправки топливом закрутите пробку и закройте лючок легким нажатием до принятия им исходного положения.

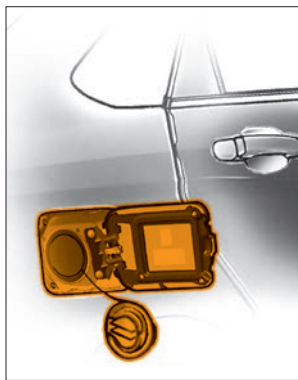
ВНИМАНИЕ!

Если замки дверей будут заблокированы при открытом лючке, не пытайтесь его закрыть, чтобы не повредить механизм блокировки и запорную петлю на самом лючке. Закрывайте лючок только при разблокированном состоянии замков дверей.

Случайное нажатие на лючок при заблокированных замках дверей визуально не изменит его положение, но при последующей разблокировке замков лючок слегка приоткроется. Будьте внимательны и следите за положением лючка наливной горловины топливного бака когда Вы оставляете автомобиль без присмотра.

В зимний период эксплуатации старайтесь избегать попадания воды в зону наливной горловины топливного бака. После мойки автомобиля рекомендуется просушить это место во избежание примерзания штока электропривода блокировки лючка наливной горловины топливного бака.

В случае заклинивания механизма или несрабатывания электропривода, для автомобиля с кузовом «SW», необходимо с правой стороны задней части салона автомобиля снять крышку обивки 1 (рис. 6), где будет доступен электропривод 2, и потя-

нуть за аварийный рычаг **3**. Ход рычага составляет 20 мм. Это позволит разблокировать лючок и получить доступ к наливной горловине топливного бака.

Доступ к аварийному рычагу для автомобиля с кузовом «SE» можно получить через откидной клапан **1** (рис. 7) в обивке багажного отделения автомобиля, который находится с правой стороны багажного отделения, где также будет доступен электропривод **2** и аварийный рычаг **3**, который нужно потянуть для разблокировки лючка наливной горловины топливного бака.



Рис. 6. Доступ к электроприводу (кузов «SW»)



Рис. 7. Доступ к электроприводу (кузов «SE»)

Противосолнечные козырьки

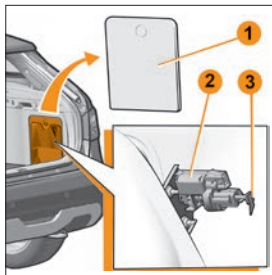
Противосолнечные козырьки в зависимости от направления лучей солнца можно установить из положения I в положения II или III (см. рис.).

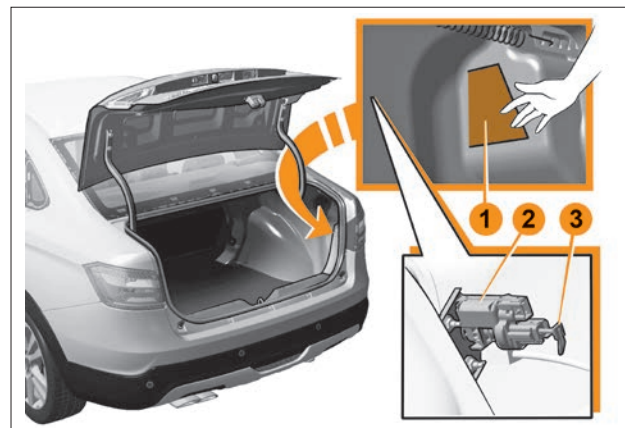
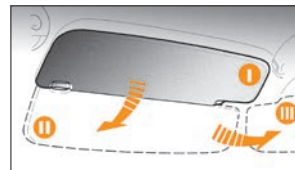

В варианном исполнении

противосолнечные козырьки имеют косметические зеркала с внутренней стороны, закрываемые шторками. При движении всегда закрывайте косметические зеркала шторками во избежание отвлечения внимания или ослепления солнцем.

Вещевой ящик

Автомобили Vesta комплектуются вещевыми ящиками с органайзером в крышке и подстаканником. *В варианном исполнении* вещевые ящики комплектуются замедлителем открытия крышки.

Автомобили с климатическими системами «Комфорт» и «Люкс» имеют функцию охлаждения вещевого ящика.

Для охлаждения ящика необходимо установить поворотную заслонку, расположенную в дальнем верхнем углу ящика сверху (см. рис.), в положение «Открыто».

При открытой крышке внутренняя часть вещевого ящика освещается фонарем, если включено наружное освещение.

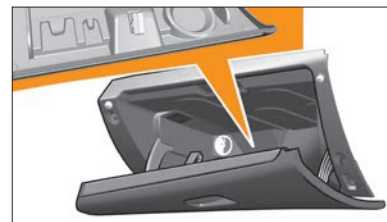

ВОЖДЕНИЕ АВТОМОБИЛЯ

ОСНОВЫ БЕЗОПАСНОЙ ЭКСПЛУАТАЦИИ АВТОМОБИЛЯ

Ваша безопасность и охрана среды обитания зависят от технической исправности Вашего автомобиля и соблюдения правил его эксплуатации. Нижеприведенные рекомендации в значительной степени повысят Вашу безопасность на дорогах и позволят сохранить транспортное средство в исправном состоянии.

Меры предосторожности при эксплуатации автомобиля

Не превышайте нагрузки автомобиля, указанной в данном руководстве. Перегрузка приводит к повреждению элементов подвески, преждевременному износу шин и к потере устойчивости автомобиля.

Не допускайте быстрой езды по дорогам с нарушенным покрытием, так как резкие удары могут деформировать детали силового агрегата, кузова и подвески.

В случае сильных ударов (например, при наезде на бордюр), во избежание создания внезапной аварийной ситуации, обратитесь к дилерам для проверки состояния автомобиля.

Регулярно проверяйте состояние защитных резиновых чехлов рейки рулевого механизма, шаровых опор, тяги переключения передач, шарниров привода передних колес, а также защитных колпачков шарниров рулевых тяг. Если чехол или колпачок поврежден, неправильно установлен или скручен, то в шарнир или механизм будут проникать пыль, вода и грязь, что вызовет их усиленный износ и разрушение. Поэтому поврежденный чехол или колпачок немедленно заменяйте новым, а неправильно установленный или скрученный – поправьте.

ВНИМАНИЕ!

Для смазки узлов и агрегатов применяйте материалы, рекомендуемые заводом-изготовителем.

Применение других материалов может привести к преждевременному износу или повреждению этих узлов и агрегатов.

Чтобы избежать работы двигателя с излишне высокой частотой вращения при движении автомобиля своевременно переключайте передачи. Тем самым Вы уменьшите износ двигателя и снизите расход топлива.

ВНИМАНИЕ!

Двигатель автомобиля рассчитан на применение бензина с октановым числом не ниже, чем указано. Эксплуатация автомобиля на бензинах с меньшим октановым числом приведет к его отказу!

Не забывайте регулярно проверять давление воздуха в шинах, так как эксплуатация шин с давлением, отличающимся от рекомендованного (см. раздел «Шины и колеса»), приводит к их преждевременному износу, увеличению расхода топлива, а также к ухудшению устойчивости и управляемости автомобиля.

Предупреждение

Разница давления на одной оси всего на 0,02–0,03 МПа ухудшает управляемость, а при экстренном торможении может привести к заносу!

ВНИМАНИЕ!

В процессе движения не держите без надобности ногу на педали сцепления или руку на рычаге переключения передач, это может привести к повреждению и преждевременному износу деталей механизмов сцепления или коробки переключения передач.

Сразу после процедуры прохождения технического обслуживания проверить надёжность соединения клемм жгутов с полюсными выводами аккумуляторной батареи, наличие на них смазки. Помните, что окисление клемм и выводов, а также ненадёжное их соединение вызывают искрение в месте ненадёжного контакта, что может привести к отказу электронного оборудования автомобиля. Также не допускается проверять работоспособность генератора при работающем двигателе путём снятия клеммы жгута с полюсного вывода аккумуляторной батареи.

Предупреждение

На автомобиле установлена система зажигания высокой энергии. Поэтому при работающем двигателе касание элементов системы зажигания опасно.

Кроме того, не рекомендуется проверять цепи высокого напряжения «на искру», так как это может привести к отказу элементов системы зажигания.

Во избежание разрядки аккумуляторной батареи при неработающем двигателе не оставляйте на длительное время ключ в выключателе зажигания.

Избегайте резкого открывания дверей в конце их хода. Не оставляйте незакрытыми двери на остановке при сильном ветре, чтобы избежать деформации передних кромок дверей. Зимой, когда слой льда или снега на опускных стеклах затрудняет их передвижение, не применяйте чрезмерных усилий при

вращении ручки, чтобы не повредить механизм стеклоподъемника. Для предотвращения отказа электростеклоподъемников обязательно очищайте стекла дверей от льда и снега.

Предупреждение

При парковке автомобиля избегайте участков с сухой травяной растительностью, а также другими горючими материалами (ветошь, бумага, древесные стружки и т. п.). Возможно возгорание под автомобилем от нагретых элементов системы выпуска отработанных газов двигателя с последующим воспламенением автомобиля.

Эксплуатация нового автомобиля

Во время эксплуатации нового автомобиля до пробега первых 2000 км:

- плавно трогайтесь, ускоряйтесь и тормозите;
 - после пробега первой тысячи километров проконтролируйте затяжку болтов крепления колес и, при необходимости, подтяните;
 - при движении автомобиля не превышайте скорости 110 км/ч и частоты вращения двигателя 3500 мин⁻¹;
 - своевременно, в соответствии с дорожными условиями, включайте высшие передачи в коробке передач, избегая перегрузки двигателя;
 - не производите буксировки прицепа или другого автомобиля.
- После пробега первых 2000 км можно постепенно увеличивать частоту вращения двигателя и скорость автомобиля.

ВНИМАНИЕ!

Жидкостные выделения из выхлопной трубы относятся к конденсату и являются естественным рабочим процессом, неисправностью не являются.

Предупреждение

Работа новых шин, тормозных колодок и дисков, сцепления оптимизируется только после их обкатки (притирки). Поэтому первые 500 км используйте сдержанную манеру движения с умеренными ускорениями. Если при дальнейшей эксплуатации указанные компоненты будут заменены, то выполните указание по обкатке заново.

Подготовка автомобиля к движению

ВНИМАНИЕ!

Перед выездом из гаража или с места стоянки проверьте техническое состояние автомобиля.

Для этого:

1. Проверьте и доведите до нормы давление воздуха в шинах (см. таблицу 2 в разделе «Шины и колеса»).
2. Проверьте уровень масла в картере двигателя и при необходимости доведите его до нормы.
3. Проверьте уровни охлаждающей и омывающей жидкостей и при необходимости доведите их до нормы.
4. Проверьте уровень тормозной жидкости.
5. Проверьте исправность ламп внешних световых приборов и их чистоту.
6. Проверьте функционирование системы стеклоочистки.
7. Проверьте правильность установки зеркал, сидений и ремней безопасности.
8. Проверьте исправность рабочей тормозной системы (сигнализатор  «Отказ тормоза» загорается постоянным красным светом при включении зажигания и после запуска двигателя гаснет (режим самотестирования)) и стояночной тормозной системы (фиксацию рычага стояночного тормоза). Наличие следов масел и эксплуатационных жидкостей под автомобилем свидетельствует о негерметичности его узлов

и агрегатов. В этом случае необходимо обратиться к дилерам для выявления и устранения причин их появления.

ВНИМАНИЕ!

Движение автомобиля с горящим постоянным светом сигнализатором  «Отказ тормоза» запрещается. Доставку автомобиля к дилерам для ремонта осуществляйте эвакуатором.

Не откладывая, устраняйте обнаруженные неисправности у дилеров.

Посадка водителя за рулем

Предупреждение

Безопасная техника вождения автомобиля во многом зависит от правильной посадки водителя. Правильная посадка – водитель достаточно плотно опирается на спинку сиденья, ноги при полном ходе педалей вытянуты не полностью, а обе руки, слегка согнутые в локтевых суставах, удерживают верхнюю часть рулевого колеса. Положение тела должно быть устойчивым, но не напряженным – это предотвращает быстрое утомление.

ПУСК ДВИГАТЕЛЯ

Данные рекомендации обеспечивают пуск исправного двигателя с аккумуляторной батареей, заряженной не менее чем на 75 %, с моторным маслом класса вязкости по SAE, соответствующим температуре окружающей среды (см. прил. 1), на бензине класса испаряемости для зимнего периода года в зависимости от климатического района применения в соответствии с ГОСТ Р 51866-2002.

Для автомобилей с механической коробкой передач:

1. Перед пуском двигателя вставьте ключ в выключатель зажигания, поставьте автомобиль на ручной тормоз, выжмите до упора педаль сцепления, переведите рычаг переключения передач в нейтральное положение.
2. Включите зажигание, сделайте паузу в несколько секунд, чтобы электробензонасос успел поднять давление в топливной рампе до рабочего значения.

ВНИМАНИЕ!

Во время пуска двигателя не следует нажимать на педаль акселератора. Пуск двигателя оптимизирован до температуры окружающей среды минус 27 °С без участия водителя в управлении дроссельной заслонкой. При полном (до упора) нажатии на педаль акселератора в режиме пуска двигателя топливоподача блокируется для продувки цилиндров двигателя от лишнего топлива после неудачных пусков.

3. Включите стартер. Нажатую до упора педаль сцепления удерживайте до окончания пуска и выхода двигателя на устойчивый холостой ход. После пуска двигателя отпустите ключ зажигания – стартер выключится.

Примечание. Запрещается включать стартер более чем на 10 секунд.

4. Если в течение 10 секунд работы стартера двигатель не пустился, повторите пуск не ранее чем через 40 секунд.
5. Если вторая попытка пуска была безуспешной, третью начните не ранее чем через 40 секунд с полностью нажатой педалью акселератора (режим продувки цилиндров). После 6–8 секунд продувки плавно отпустите педаль акселератора.

ВНИМАНИЕ!

Несоблюдение вышеуказанных рекомендаций может привести к перегрузке стартера и выходу его из строя! Для надежной и долговечной работы стартера строго следуйте этим рекомендациям!

6. Если и третья попытка пуска не удалась, то либо температура окружающей среды ниже минус 27 градусов (границы возможности холодного пуска двигателя без вспомогательных устройств), либо двигатель неисправен, либо есть какое-то отклонение от рекомендаций, приведенных выше. Для решения возникшей проблемы необходимо обратиться к дилерам.

Предупреждение

Не допускается при помощи стартера начинать движение автомобиля. Это может повредить стартер и другие системы автомобиля! Движение начинайте на первой передаче в коробке передач при работающем двигателе.

Для автомобилей с автоматической коробкой передач (АКП):

1. Перед пуском двигателя нажмите на кнопку фиксации **1** (см. рис. 20 в разделе «Автоматическая коробка передач»)

и переведите рычаг переключения передач в положение **P** или **N**. В положении **P** пуск двигателя возможен без нажатия педали тормоза. В положении **N** пуск двигателя возможен только при нажатии педали тормоза. В любых других положениях селектора двигателя не пустится.

2. Включите зажигание, сделайте паузу в несколько секунд, чтобы электробензонасос успел поднять давление в топливной рампе до рабочего значения.

ВНИМАНИЕ!

Во время пуска двигателя не следует нажимать на педаль акселератора. Пуск двигателя оптимизирован до температуры окружающей среды минус 27 °С без участия водителя в управлении дроссельной заслонкой.

При полном (до упора) нажатии на педаль акселератора и удержании в данном положении, с последующим пуском двигателя, система управления двигателем переходит в режим продувки цилиндров двигателя от лишнего топлива после неудачных пусков.

3. Включите стартер. После пуска двигателя отпустите ключ зажигания – стартер выключится.

Примечание. Запрещается включать стартер более чем на 10 секунд.

4. Если в течение 10 секунд работы стартера двигатель не запустился, повторите пуск не ранее чем через 40 секунд.

5. Если вторая попытка пуска была безуспешной, третью начните не ранее чем через 40 секунд с полностью нажатой педалью акселератора (режим продувки цилиндров). После 3–5 секунд продувки топливopодача восстановится, двигатель пустится, необходимо плавно отпустить педаль акселератора.

ВНИМАНИЕ!

В режиме продувки цилиндров пуск двигателя происходит при полностью нажатой педали акселератора, после пуска двигателя необходимо отпустить педаль акселератора – возможно резкое повышение оборотов двигателя.

6. Если и третья попытка пуска не удалась, то либо температура окружающей среды ниже минус 27 градусов (границы возможности холодного пуска двигателя без вспомогательных устройств), либо двигатель неисправен, либо есть какое-то отклонение от рекомендаций, приведенных выше.

Для решения возникшей проблемы необходимо обратиться к дилеру LADA.

ВНИМАНИЕ!

Несоблюдение вышеуказанных рекомендаций может привести к перегрузке стартера и выходу его из строя! Для надежной и долговечной работы стартера строго следуйте этим рекомендациям!

После пуска двигателя, для начала движения, нажмите педаль тормоза и, нажав на кнопку фиксации, переведите рычаг переключения передач из положения **P** или **N** в положение **R** или **D** (в зависимости от желаемого направления начать движение). При этом нога должна находиться на педали тормоза, педаль акселератора не должна быть нажата.

Особенности пуска двигателя посредством буксировки

Для варианта автомобиля с механической коробкой передач при разряде аккумуляторной батареи/неисправности стартера только в исключительных случаях допускается пуск двигателя посредством буксировки автомобиля.

При этом должны соблюдаться все требования к буксировке автомобилей, изложенные в разделе «Буксирование и эвакуация автомобиля».

Для варианта с механической коробкой передач пуск необходимо осуществлять плавным включением сцепления на скорости, которая должна соответствовать номеру включенной передачи.

Расстояние, на котором осуществляется попытка пуска (движение буксируемого автомобиля с неработающим двигателем, после включения зажигания и передачи) не должно превышать 50 м, иначе возможно повреждение дорогостоящего катализатора.

Другие особенности пуска двигателя посредством буксировки приведены в разделе «Особенности эксплуатации автомобиля с системой впрыска топлива».

ВНИМАНИЕ!

Для автомобиля с автоматической коробкой передач пуск двигателя посредством буксировки автомобиля запрещается.

Особенности эксплуатации автомобиля с системой впрыска топлива

Загорание сигнализатора «Неисправность двигателя»  (см. раздел «Комбинация приборов») при работающем двигателе сигнализирует о наличии неисправности. Но это не означает, что двигатель должен быть немедленно остановлен – контроллер имеет резервные режимы, позволяющие двигателю работать в условиях, близких к нормальным.

ВНИМАНИЕ!

При остановке двигателя из подкапотного пространства могут быть слышны щелчки и потрескивание деталей

системы выпуска отработавших газов, что не является неисправностью.

Двигатель с системой впрыска топлива при наличии нейтрализатора и датчика кислорода работает исправно в том случае, если используется только неэтилированный бензин. Этилированный бензин в короткий срок приводит к отказу данных элементов, появляется дымный выхлоп, резко возрастает расход топлива и ухудшается динамика автомобиля.

ВНИМАНИЕ!



Нейтрализатор является дорогостоящим узлом, обеспечивающим охрану окружающей среды. Нейтрализатор может быть поврежден пропусками воспламенения в цилиндрах двигателя (внешнее проявление – перебои в работе двигателя и подергивания при движении автомобиля), т. к. несгоревшее в цилиндрах топливо будет воспламеняться в нейтрализаторе и температура в нем резко возрастет, что вызовет повреждение каталитического элемента нейтрализатора. Электронные блоки управления двигателем имеют функцию защиты нейтрализаторов от пропусков воспламенения. При появлении пропусков воспламенения в одном или двух цилиндрах сигнализатор «Двигатель» включается в мигающим режиме, производится отключение подачи топлива в цилиндрах, в которых обнаружены пропуски, после этого сигнализатор «Двигатель» горит постоянно до конца поездки. При появлении пропусков воспламенения нужно принять срочные меры по их устранению.

Автомобили, оснащенные нейтрализаторами, можно заводить буксировкой только при холодном двигателе. Предпочтительнее заводить двигатель с использованием другого аккумулятора или внешнего источника тока

12 вольт и ни в коем случае не используйте стартер для передвижения автомобиля.

Автомобиль оснащен приемной трубой с каталитическим нейтрализатором, имеющим высокую рабочую температуру, поэтому категорически запрещается помещать и хранить в моторном отсеке легковоспламеняющиеся материалы и предметы (ветошь, бумагу и т.п.) для предотвращения возможного возгорания.

Особенности эксплуатации автомобиля с электромеханическим усилителем рулевого управления

На автомобиль устанавливается электромеханический усилитель рулевого управления (далее по тексту электроусилитель), предназначенный для помощи водителю в управлении автомобилем. Электроусилитель мгновенно отслеживает все управляющие воздействия на рулевое управление и производит увеличение крутящего момента, передаваемого водителем через рулевое колесо, по определенному, специально подобранному для автомобиля, алгоритму в зависимости от скорости движения автомобиля. Индикация состояния электроусилителя осуществляется на комбинации приборов сигнализатором  «Усилитель руля», который кратковременно включается при включении зажигания (режим самотестирования). Во всех других случаях загорание сигнализатора  оранжевым цветом свидетельствует о неисправности электроусилителя руля. В этом случае следует обратиться к дилеру LADA.

ВНИМАНИЕ!

Электроусилитель начинает функционировать после запуска двигателя автомобиля. При определенных усло-

виях (например, перегрев электроусилителя) электроусилитель может снизить компенсирующий момент или отключиться. Такие отключения вызваны алгоритмом работы электроусилителя и не являются признаками неисправности. При повторном запуске двигателя автомобиля и отсутствии вышеперечисленных условий, работоспособность электроусилителя восстанавливается. В случае отключения электроусилителя (например, при буксировке автомобиля с выключенным двигателем) автомобиль остается управляемым, однако для этого требуется прикладывать к рулевому колесу значительно больше усилий.

При малых скоростях вращения рулевого колеса, при движении автомобиля с небольшой скоростью возможно увеличение усилия на рулевом колесе при подходе к крайним положениям. Это результат работы алгоритма электроусилителя, направленного на снижение динамических ударов рейки об ограничители. При быстром вращении рулевого колеса возможно прослушивание функционального шума, это не является признаком неисправности.

Эксплуатация автомобиля с неисправным электроусилителем не рекомендуется (в комбинации приборов контрольный сигнализатор горит оранжевым цветом). В случаях неисправности электроусилителя следует обратиться к аттестованному дилеру для выяснения причины.

Для удобства посадки водителей разных антропометрических групп имеется возможность изменения положения рулевого колеса по высоте и вдоль рулевой колонки. Для этого необходимо рычаг регулировки рулевой колонки опустить вниз до упора, путём перемещения рулевой колонки вверх/вниз и вперед/назад добиться нужного положения, поднять рычаг регулировки вверх до упора.

ВОЖДЕНИЕ АВТОМОБИЛЯ

Движение автомобиля допустимо начинать только после освобождения стекол салона от льда, снега, запотевания до уровня, обеспечивающего безопасность движения.

Движение автомобиля при отрицательной температуре окружающей среды рекомендуется начинать не ранее чем через 30 секунд после пуска двигателя. Для обеспечения частичного прогрева масла в коробке передач необходимо, чтобы двигатель в течение некоторого времени поработал на минимальной частоте холостого хода при отпущенной педали сцепления. Если же у Вас такой возможности нет и прогрев двигателя и коробки передач Вы производите при движении автомобиля, то после длительной стоянки при низкой температуре окружающего воздуха рекомендуется некоторое время двигаться на низших передачах с невысокой частотой вращения коленчатого вала двигателя. По мере прогрева масла в коробке передач последовательно переходите на высшие передачи.

ВНИМАНИЕ!

Во избежание повреждения механизма переключения передач внутри коробки передач из-за застывшего масла не прикладывайте чрезмерных усилий к рычагу переключения передач и не производите ударного (резкого) включения передач.

Техника вождения переднеприводного автомобиля специфична и несколько отличается от техники вождения заднеприводного автомобиля, особенно при движении на поворотах. При подъезде к повороту необходимо заранее оценить его и, в зависимости от радиуса поворота и состояния дорожного покрытия, уменьшить скорость, поворот проезжать в режиме «натяга», постепенно уве-

личивая частоту вращения коленчатого вала двигателя. Это дает возможность проезжать поворот устойчиво даже на скользких участках, избегать резких торможений или резкого отпускания педали акселератора в повороте, которые могут привести к потере сцепления колес с дорогой и, соответственно, к потере контроля над управлением автомобилем.

По возможности водите автомобиль без резких ускорений и замедлений, так как это приводит к повышенному износу шин и увеличению расхода топлива. Расход топлива также увеличивается при недостаточном давлении воздуха в шинах, при изношенных или загрязненных свечах зажигания, при использовании моторных масел для двигателя с большей вязкостью, чем рекомендуется.

ВНИМАНИЕ!

Резкое трогание с места, в том числе с включенным ручным тормозом, разворот с пробуксовкой передних колес при максимальной частоте вращения двигателя не допускается!

Расход топлива увеличивается и при буксировании прицепа. Кроме того, при буксировании прицепа возрастают нагрузки на кузов, двигатель и трансмиссию, что снижает их ресурс. Во время движения следите за работой различных систем по соответствующим приборам и сигнализаторам. В нормальных условиях сигнализаторы красного света гореть не должны – их включение сигнализирует о необходимости проверки соответствующей системы у дилеров. При движении по лужам снижайте скорость во избежание аквапланирования, которое может вызвать занос или потерю управления. Изношенные шины увеличивают такую опасность.

ВНИМАНИЕ!

Во избежание повреждения двигателя, вызванного попаданием в его цилиндры воды через воздухозаборник, не допускается преодолевать скопления воды глубиной более 300 мм. Движение по относительно глубоким скоплениям воды следует выполнять с минимально возможной скоростью во избежание образования волн, способной залить воздухозаборник двигателя.

После преодоления луж, а также после мойки автомобиля или при длительном движении по мокрой дороге, когда в тормозные механизмы колес попадает вода, произведите при движении несколько плавных торможений, чтобы просушить диски, барабаны и тормозные накладки.

Предупреждение

Особое внимание и осторожность проявляйте в первые минуты после начала дождя, так как смоченная пыль на дорожном покрытии образует скользкую пленку, резко снижающую сцепление шин с дорогой.

ВНИМАНИЕ!

После преодоления бродов или глубоких луж и при намерении поставить автомобиль на длительную стоянку, необходимо обеспечить небольшой пробег автомобиля для просушки узлов с целью исключения коррозионных повреждений подшипника муфты выключения сцепления и подшипников ступиц передних и задних колёс.

Во время обгона в дождливую погоду включайте стеклоочиститель ветрового стекла на максимальный режим (см. раздел «Переключатель стеклоочистителей») – это поможет избежать потери видимости за счет возможного выброса воды из-под

колес обгоняемого транспорта. Такие меры предосторожности желательно применять и в том случае, если обгоняют Вас.

Движение зимой

При морозах перед каждым первым, за время поездки, включением стеклоочистителей необходимо проверить, не примерзли ли щетки к стеклу. Если щетки стеклоочистителей примерзли к ветровому стеклу, используйте функции блока управления системой вентиляции и отопления (см. раздел «Управление системой вентиляции и отопления салона») до тех пор, пока щетки стеклоочистителя полностью не оттают.

При вождении автомобиля в условиях снегопада, если стеклоочиститель не справляется с удалением снега с ветрового стекла и на нем начинает образовываться ледяная корка, используйте функции блока управления системой вентиляции и отопления (см. раздел «Управление системой вентиляции и отопления салона»). Как только ветровое стекло достаточно нагреется и ледяная корка оттает, удалите ее с помощью щеток стеклоочистителей.

При движении автомобиля, после длительной стоянки, в передних и задних амортизаторах возможно появление гидравлических шумов, воспринимаемых как «стук» подвески. Шумы будут уменьшаться и полностью исчезнут по мере прогрева амортизаторов при движении.

Предупреждение

Налипание снега на рычагах стеклоочистителя затрудняет их нормальную работу. Остановитесь с соблюдением Правил дорожного движения, выключите стеклоочистители и удалите снег.

Будьте очень осторожны на мокрых или скользких участках дорог – не допускайте резких торможений и резкого нажатия и отпускания педали акселератора. С этой целью

управляйте автомобилем плавно, без резких движений рулевым колесом. Снижение скорости проводите постепенным переходом на пониженные передачи в коробке передач с частичным притормаживанием рабочими тормозами. Если, несмотря ни на что, автомобиль начинает заносить, поверните руль в сторону заноса и плавной работой рулём и педалью газа выровняйте автомобиль.

В местах пересечения дорог часто возникает наледь за счет пробуксовки колес при трогании с места. Поэтому при приближении к таким местам заранее, на сухом участке, начинайте снижение скорости.

Движение в горной местности

ВНИМАНИЕ!

При движении на подъем своевременно переходите на низшие передачи в коробке передач, не допуская перегрузки двигателя и рывков автомобиля.

На длинных спусках используйте двигатель в режиме торможения (педаль акселератора отпущена при включенной передаче) с частичным использованием рабочих тормозов.

Предупреждение

Не допускайте спуска с выключенным сцеплением и использованием только рабочих тормозов. Это приведет к перегреву тормозов и закипанию тормозной жидкости. Имейте в виду, что с увеличением высоты температура закипания тормозной жидкости снижается. Закипание тормозной жидкости в колесных цилиндрах означает полный отказ рабочих тормозов – педаль тормоза проваливается.

В горной местности держитесь правой стороны дороги. Маленькая ширина дороги и сложный профиль трассы требуют боль-

шого внимания и осторожности. При остановке на подъеме или на спуске выверните руль до упора так, чтобы в случае самопроизвольного начала движения автомобиля, его колеса уперлись в бордюр дороги.

На скользкой дороге не начинайте движение на крутой подъем, пока впереди идущий автомобиль не достигнет его вершины. Автомобиль оборудован системой, удерживающей автомобиль на месте от скатывания на уклоне не более 2 секунд. Система также функционирует на уклоне при трогании задним ходом вверх (см. далее подраздел «Функция ННС»).

Перегрев двигателя

Если стрелка указателя температуры охлаждающей жидкости двигателя длительное время находится в красной зоне или мигает соответствующий сигнализатор в комбинации приборов, необходимо остановиться в разрешенном месте, соблюдая меры предосторожности, и выключить двигатель.

Соблюдая меры предосторожности во избежание ожогов рук, следует открыть капот и проверить уровень охлаждающей жидкости в расширительном бачке.

При отсутствии возможности экстренной остановки допускается включать климатическую систему в режим максимального обогрева салона для снижения температуры охлаждающей жидкости.

Особенности автомобилей с автоматической коробкой передач

Условия движения

На автомобиле, оснащенном автоматической бесступенчатой коробкой передач, не рекомендуется начинать движение сразу после пуска двигателя, особенно в зимний период.

Для предотвращения интенсивного износа деталей коробки передач рекомендуется после пуска двигателя дать время,

чтобы масло в коробке передач под давлением попало на все смазывающиеся поверхности.

Автоматическая бесступенчатая коробка передач, как и любой узел с трущимися деталями, требует прогрева. Трогаться с места нужно убедившись, что автомобиль прогрелся до необходимого предела, и после начала движения как минимум километр придерживаться спокойной езды.

При регулярном прогреве автомобиля с автоматической бесступенчатой коробкой передач, особенно в зимний период, Вы повышаете вероятность длительной эксплуатации агрегата. При движении на автомобиле, оснащённом автоматической бесступенчатой коробкой передач, рекомендуется избегать пробуксовки и резкого ускорения, это небезопасно для агрегата и обеспечивает повышенный износ коробки передач.

ВНИМАНИЕ!

При остановке на подъеме не следует держать ногу на педали акселератора. Это создает риск перегрева автоматической бесступенчатой коробки передач.

Движение зимой

На автомобиле, оснащённом автоматической бесступенчатой коробкой передач, **в очень холодную погоду** (при температуре ниже -20°C) во избежание остановки двигателя после его запуска следует немного подождать перед переводением рычага из положения **P** в положение **D** или **R**, а в течение нескольких минут после начала движения следует избегать резких ускорений.

ВНИМАНИЕ!

В очень холодную погоду система может блокировать переключение передач вручную, пока автоматическая бесступенчатая коробка передач не прогреется до рабочей температуры.

ТОРМОЖЕНИЕ И СТОЯНКА

Предупреждение

Научитесь тормозить плавно. Еще лучше использовать плавное притормаживание рабочими тормозами с одновременным переходом на пониженные передачи в коробке передач.

Использование для торможения двигателем на скользкой или мокрой дороге слишком низкой для фактической скорости передачи, а также при этом резкое включение сцепления может вызвать нарушение сцепления колес с дорогой и спровоцировать потерю устойчивости автомобиля. Для торможения двигателем выбирайте адекватную скорости передачу и плавно включайте сцепление.

Такой прием обеспечивает устойчивость автомобиля даже на скользких участках дорог и, кроме того, способствует экономии топлива, увеличивает ресурс шин и тормозных накладок. Если при исправных подвесках, отрегулированных углах установки передних колес и нормальном давлении воздуха в шинах при торможении автомобиль уходит в сторону и Вам необходимо доворачивать руль, чтобы сохранить направление движения, необходимо провести проверку рабочих тормозов у дилеров.

Садясь впервые за руль автомобиля, проверьте работу тормозов при умеренных скоростях движения для приобретения первого навыка торможения.

Стояночный тормоз

При остановке или стоянке на подъёме или на спуске включите стояночный тормоз и, соответственно, заднюю или переднюю передачи в коробке передач.

Включение стояночного тормоза

Потяните рычаг **1** (см. рис.) вверх и убедитесь, что автомобиль надёжно заторможен. При включённом зажигании в комбинации приборов загорится мигающим светом сигнализатор (ⓘ).



Выключение стояночного тормоза

Слегка потяните рычаг **1** (см. рис.) вверх и, нажав на кнопку **2** (см. рис.), полностью опустите рычаг до упора. При включённом зажигании мигающий сигнализатор (ⓘ) выключится.

ВНИМАНИЕ!

Во время движения следите за тем, чтобы стояночный тормоз был полностью выключен (сигнализатор ⓘ не мигает), в противном случае автомобиль будет подтормаживаться, в связи с чем возможен перегрев тормозных колодок, что приведёт к их износу или повреждению.

Во избежание прилипания тормозных колодок к барабанам или дискам не ставьте автомобиль на длительную стоянку с включённым стояночным тормозом.

Чтобы тормозные колодки не примёрзли к барабанам или дискам после мойки автомобиля, движения по мокрым или заснеженным дорогам при низких температурах, не оставляйте автомобиль на открытой площадке, не просушив тормоза плавными торможениями при движении к стоянке.

Предупреждение

В случае отказа одного из контуров тормозной системы торможение автомобиля обеспечивает второй контур.

При этом ход педали тормоза увеличивается и снижается эффективность торможения, что в первый момент может быть оценено Вами как полный отказ тормозов. В данном случае не отпускайте педаль и не производите многократные нажимы, которые только увеличивают тормозной путь, а нажимайте на педаль до получения максимально возможного эффекта торможения.

При парковке автомобиля во время снегопада рекомендуется отжать от стекла рычаги стеклоочистителей во избежание примерзания щеток.

Предупреждение

Не выключайте зажигание при движении автомобиля! С остановкой двигателя резко возрастает усилие, которое необходимо приложить к педали тормоза для торможения автомобиля.

Особенности автомобилей с автоматической коробкой передач

На автомобиле, оснащённом автоматической бесступенчатой коробкой передач, после полной остановки автомобиля, удерживая ногу на педали тормоза, переведите рычаг селектора в положение **P**, при этом коробка передач будет переведена в нейтральное положение, а ведущие колеса механически заблокируются трансмиссионным тормозом. Включите стояночный тормоз.

На стоянке, в зависимости от уклона дороги и/или загрузки автомобиля, может потребоваться переместить рычаг стояночного тормоза еще по крайней мере на два зубца сектора.

СИСТЕМА КОРРЕКЦИИ И ПОМОЩИ ПРИ ВОЖДЕНИИ

Система электронного контроля устойчивости

Автомобили оснащаются системой электронного контроля устойчивости, которая выполняет следующие функции:

- антиблокировочную (ABS – Antilock Braking System);
- распределения тормозных сил (EBD – Electronic Brake Force Distribution);
- вспомогательного торможения (BA – Brake Assist);
- контроля устойчивости (ESC – Electronic Stability Control);
- противобуксовочную (TC – Traction Control);
- предотвращения скатывания автомобиля при трогании на подъеме (HHC – Hill Hold Control);
- включения аварийной сигнализации при экстренном торможении (AHW – Automatic Hazard Warning).

Функция ABS предотвращает блокировку колес при торможении, обеспечивая тем самым сохранение устойчивости и управляемости автомобиля, а также минимальный тормозной путь практически в любых дорожных условиях. Однако при торможении на дороге с неровным или рыхлым покрытием (гравий, песок, некатанный снег) может произойти некоторое увеличение тормозного пути по сравнению с торможением в тех же условиях с заблокированными колёсами. Торможение, регулируемое ABS, начинается со скорости более 5–8 км/ч и сопровождается незначительной пульсацией педали тормоза и характерным шумом исполнительных механизмов. ABS прекращает регулирование при снижении скорости автомобиля до 3–5 км/ч.

При экстренном торможении максимально быстро и с максимальным усилием нажимайте на педаль тормоза и не отпускайте ее до конца торможения. При изменении направления движения во время торможения также не отпускайте педаль тормоза.

Предупреждение

Прерывистое торможение (отпускание и повторное нажатие педали тормоза) при исправной ABS увеличивает тормозной путь.

Индикация состояния ABS осуществляется сигнализатором «ABS» . Сигнализатор загорается желтым светом при включении зажигания и после запуска двигателя гаснет (режим самотестирования).

ВНИМАНИЕ!

Во всех других случаях загорание сигнализатора свидетельствует о неисправности ABS, устранение которой необходимо проводить только у дилеров.

При возникновении неисправности ABS работа гидравлического привода тормозов не нарушается, и сохраняется возможность торможения как на автомобиле без ABS.

Функция EBD обеспечивает оптимальное соотношение тормозных сил передних и задних колес автомобиля при нерегулируемом ABS торможении и при неисправности ABS.

Индикация состояния EBD осуществляется сигнализатором «Отказ тормоза». Сигнализатор загорается красным светом при включении зажигания и после запуска двигателя гаснет (режим самотестирования).

Предупреждение

Одновременное загорание сигнализаторов «ABS» и «Отказ тормоза», за исключением режима самотестирования при включении зажигания, свидетельствует о неисправности ABS и EBD. В этом случае при торможении возможна преждевременная блокировка задних колес

и опасный занос автомобиля. Неисправность должна быть устранена у дилеров как можно быстрее.

Функция ВА распознает по высокой скорости нажатия педали тормоза необходимость экстренного торможения и автоматически увеличивает давление в гидравлическом приводе тормозов до уровня, обеспечивающего максимальную эффективность торможения в течение всего времени, пока нажата педаль тормоза.

Функция ESC в любых дорожных условиях при отклонении автомобиля от заданной водителем траектории движения (снос или занос) автоматически притормаживает одно или несколько колес и, при необходимости, уменьшает крутящий момент двигателя, тем самым компенсируя отклонение и сохраняя устойчивость и управляемость автомобиля.

Функция TC оптимизирует пробуксовку колес при трогании и разгоне за счет притормаживания буксующего колеса и, при необходимости, уменьшения крутящего момента двигателя. После пуска двигателя ESC и TC включаются автоматически. Для отключения ESC и TC при движении в тяжелых дорожных условиях (грязь, песок, глубокий снег) нажмите и удерживайте в нажатом положении в течение 0,5–1 секунды кнопку выключателя **ESC** (см. рис.). Отключение функций действует только при скорости автомобиля менее 50 км/ч. Включение функций производится кратковременным нажатием кнопки выключателя «ESC» или автоматически при достижении скорости 50 км/ч.

Срабатывание ESC и TC сопровождается характерным шумом исполнительных механизмов.

Срабатывание ESC и TC свидетельствует о достижении предела сцепления шин с дорожным покрытием. Во избежание потери управления над автомобилем Вы должны приспособить свой стиль вождения к действительным дорожным условиям.



Предупреждение

Для автомобилей с автоматической коробкой передач (CVT) при предельных режимах и при постоянном или увеличивающемся нажатии на педаль акселератора возможен переход коробки передач в режим «заморозки» передаточного отношения. Это не является неисправностью, а защитной функцией коробки передач для предотвращения ее выхода из строя при движении с большой нагрузкой на дорогах с переменным сцеплением. Для выхода из данного режима рекомендуется снять ногу с педали акселератора, затем продолжить дальнейшее движение в режиме, наиболее соответствующем дорожным условиям.

Индикация состояния ESC и TC осуществляется сигнализаторами «ESC» и «ESC OFF». Сигнализаторы загораются жёлтым светом при включении зажигания и после запуска двигателя гаснут (режим самотестирования). Срабатывание ESC и TC сопровождается миганием сигнализатора «ESC». При отключённых с помощью выключателя «ESC» функция сигнализатор «ESC OFF» горит постоянным светом.

ВНИМАНИЕ!

Во всех других случаях загорание сигнализатора «ESC» свидетельствует о неисправности ESC и TC, устранение которой необходимо проводить только у дилеров.

ВНИМАНИЕ!

Во избежание ограничения работоспособности ABS, EBD, ESC и TC не устанавливайте на автомобиль шины разной размерности.

Функция HHC предотвращает скатывание автомобиля при трогании передним или задним ходом на подъёме.

При остановке на подъёме с уклоном более 4 % удерживайте нажатой педаль тормоза с усилием, достаточным для обеспечения неподвижности автомобиля. При последующем отпуске педали тормоза, при включенной передаче, функция HHC сохраняет давление в гидравлическом приводе тормозов в течение не более 2 секунд, позволяя начать движение без скатывания автомобиля под уклон.

Срабатывание HHC может сопровождаться характерным шумом исполнительных механизмов.



Функция HHC не работает при:

- остановке длительностью менее 1 секунды;
- трогании передним или задним ходом на спуске;
- использовании стояночного тормоза;
- установке рычага переключения передач МКП в нейтральное положение;
- неисправности функций ESC и TC.

Функция AHW автоматически включает аварийную сигнализацию при экстренном торможении.

СИСТЕМЫ «КРУИЗ-КОНТРОЛЬ» И «ОГРАНИЧИТЕЛЬ СКОРОСТИ»

Системы «Круиз-контроль» (КК) и «Ограничитель скорости» (ОС) предназначены для автоматического поддержания заданной скорости движения автомобиля без воздействия на педаль акселератора со стороны водителя и автоматического ограничения предельно допустимой скорости движения автомобиля, заданной непосредственно водителем.

КРУИЗ-КОНТРОЛЬ

Круиз-контроль поддерживает постоянную заданную скорость движения в диапазоне от 40 до 150 км/ч на 3–5 передачах для автомобилей с двигателем 1,6 л и в диапазоне 30–180 км/ч на 2–5 передачах для автомобилей с двигателем 1,8 л с механической коробкой переключения передач.

ВНИМАНИЕ!

Если двигаться с постоянной скоростью не требуется, в целях безопасности отключайте круиз-контроль.

Не рекомендуется пользоваться круиз-контролем, когда условия движения не позволяют поддерживать постоянную скорость, например, в плотном транспортном потоке, на извилистых, обледенелых, заснеженных, влажных или скользких дорогах, а также на крутых спусках.

На автомобилях с механической коробкой передач не включайте нейтральную передачу при движении на заданной скорости, не деактивировав круиз-контроль. Обороты двигателя могут увеличиться, и двигатель может быть поврежден.

Предупреждение

Круиз-контроль может оказаться не в состоянии поддерживать постоянную скорость на подъеме или спуске. При движении на крутом подъеме скорость движения может снизиться. Для поддержания заданной скорости можно нажать на педаль акселератора или переключиться на низшую передачу. В результате система «Круиз-контроль» отключится.

На крутом спуске скорость может превысить заданную. Для регулировки скорости может потребоваться нажать на педаль тормоза. В результате система «Круиз-контроль» отключится.

Органы управления системы «Круиз-контроль»

1 – кнопка «**SET+**». Используется для активации круиз-контроля и для увеличения заданной скорости.

2 – кнопка «**CAN**» («**CANCEL**»). Используется для деактивации круиз-контроля.

3 – кнопка «» («Круиз-контроль»). Используется для включения/выключения круиз-контроля.

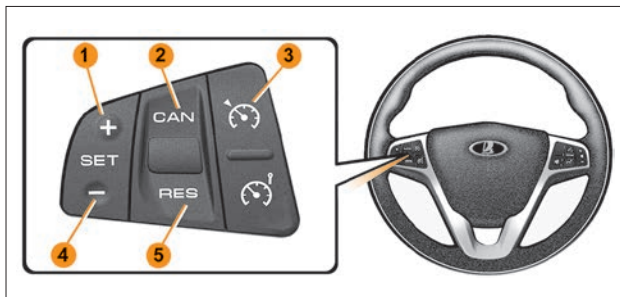

4 – кнопка «**SET-**». Используется для активации круиз-контроля и для уменьшения заданной скорости.

5 – кнопка «**RES**» («**RESUME**»). Используется для восстановления работы круиз-контроля после деактивации.

Предупреждение

При одновременном нажатии двух и более кнопок система «Круиз-контроль» может отключиться автоматически.

Индикация режимов «Круиз-контроль»

Средства индикации расположены на комбинации приборов и состоят из двухцветного сигнализатора «Круиз-контроль» и элементов на жидкокристаллическом индикаторе.

Состояния сигнализатора «Круиз-контроль»

Обозначение сигнализатора	Цвет сигнализатора	Состояние
	Желтый	Круиз-контроль деактивирован
	Зеленый	Круиз-контроль активирован
	Желтый, мигающий с частотой 2 раза в секунду	Невозможно поддержание заданной скорости

Включение «Круиз-контроля»

1. При включенном зажигании нажмите кнопку «Круиз-контроль» (см. рис., поз. **3**). При этом загорится сигнализатор «Круиз-контроль» желтого цвета на комбинации приборов.

2. Двигаясь с желаемой скоростью, нажмите кнопку «SET+» (см. рис., поз. 1) или «SET-» (поз. 4). Автомобиль будет двигаться с заданной скоростью. При этом цвет сигнализатора «Круиз-контроль» станет зеленым, на жидкокристаллическом индикаторе высветится заданная скорость.

Увеличение заданной скорости движения

Увеличить скорость движения можно двумя способами:

1. Нажатием кнопки «SET+» (поз. 1).

Двигаясь с заданной скоростью, нажмите кнопку «SET+» (поз. 1). При достижении требуемой скорости отпустите кнопку. В память будет запомнена новая скорость движения.

2. С помощью педали акселератора.

Двигаясь с заданной скоростью, нажмите педаль акселератора и увеличьте скорость движения до желаемой, затем нажмите и отпустите кнопку «SET+» (поз. 1) или «SET-» (поз. 4), чтобы ввести в память новое значение скорости.

Снижение заданной скорости движения

Снизить скорость движения можно двумя способами:

1. Нажатием кнопки «SET-» (поз. 4). Двигаясь с заданной скоростью, нажмите кнопку «SET-» (поз. 4). При достижении требуемой скорости отпустите кнопку. В память будет запомнена новая скорость движения.

2. С помощью педали тормоза. Двигаясь с заданной скоростью, нажмите педаль тормоза (при этом круиз-контроль отключается), снизьте скорость до требуемой и кратким нажатием кнопки «SET+» (поз. 1) или «SET-» (поз. 4), установите новую заданную скорость.

ВНИМАНИЕ!

Короткие нажатия кнопок «SET+» (поз. 1) или «SET-» (поз. 4) меняют величину заданной скорости на 1 км/ч.

При длительном удержании кнопок «SET+» (поз. 1) или «SET-» (поз. 4) заданная скорость изменяется на 10 км/ч и далее по 10 км/ч через каждую секунду, но не более чем на 30 км/ч за одно длительное нажатие.

В вариантном исполнении изменение величины заданной скорости производится только короткими нажатиями кнопок «SET+» (поз. 1) или «SET-» (поз. 4) с шагом, равным 2 км/ч.

Временное увеличение скорости

Нажмите на педаль акселератора как в обычном режиме. После отпущения педали акселератора скорость движения автомобиля вернется к ранее установленной заданной скорости.

Временное снижение скорости

Нажмите на педаль тормоза, чтобы снизить скорость. Чтобы вернуться к прежней скорости движения, нажмите кнопку «RES» (см. рис., поз. 5).

Отключение и деактивация функции «Круиз-контроль»

Отключить функцию «Круиз-контроль» можно следующим образом:

1. Нажмите кнопку «» (поз. 3) (круиз-контроль будет отключен).

2. Нажмите кнопку «CAN» (поз. 2) (круиз-контроль будет деактивирован).

3. Нажмите на педаль тормоза (круиз-контроль будет деактивирован).

Системная функция «Круиз-контроль» автоматически деактивируется в следующих случаях:

1. При длительном нажатии на педаль сцепления (на автомобилях с механической коробкой передач).
2. При скорости движения менее 40 км/ч.
3. При срабатывании ESC («Электронной системы контроля устойчивости»).

Предупреждение

Несмотря на то, что круиз-контроль деактивируется при переводе рычага селектора в положение N (нейтральная передача), переводить рычаг селектора в это положение во время движения запрещается. При этом будет невозможно торможение двигателем, что может стать причиной серьезной аварии.

Кроме того, круиз-контроль деактивируется в следующем случае:

Если обороты двигателя увеличатся настолько, что стрелка тахометра перейдет в красную зону шкалы либо при превышении максимально возможной скорости для работы круиз-контроля.

Восстановление заданной скорости движения

Если системная функция «Круиз-контроль» была деактивирована одним из способов, описанным в разделе «Отключение и деактивация функции «Круиз-контроль», восстановить заданную скорость движения можно нажав кнопку **«RES»** (см. рис., поз. 5) на скорости не ниже 40 км/ч и не ниже третьей передачи.

В варианном исполнении сохранение величины заданной скорости движения после деактивации системной функции «Круиз-контроль» не поддерживается.

Условия запрета активации функции «Круиз-контроль»

1. Скорость автомобиля меньше 40 км/ч или больше 150 км/ч.
2. Частота вращения коленчатого вала меньше 1200 об/мин или больше 6100 об/мин.
3. Номер передачи ниже третьей для механической и автоматизированной коробки передач.
4. Затянутый ручной тормоз.

Предупреждение

При невыполнении условий для поддержания заданной скорости сигнализатор функции «Круиз-контроль» мигает желтым цветом в течение 5 сек.

ОГРАНИЧИТЕЛЬ СКОРОСТИ

Системная функция «Ограничитель скорости» позволяет водителю установить предельную скорость движения в диапазоне от 30 до 150 км/час, при достижении которой нажатие на педаль акселератора не приводит к дальнейшему ускорению автомобиля. Использование этой функции позволит исключить нарушений скоростного режима при движении, например, в населенных пунктах.

Примечание. Чтобы совершить обгон или экстренно увеличить скорость автомобиля при активной функции «Ограничитель скорости», педаль акселератора должна быть нажата более чем на 80 %, при этом скорость автомобиля превысит заданную предельную скорость движения.

Органы управления системной функции «Ограничитель скорости»

1 – кнопка «**SET+**». Используется для активации ограничителя скорости и для увеличения предельной скорости.

2 – кнопка «**CAN**» («**CANCEL**»). Используется для деактивации ограничителя скорости.

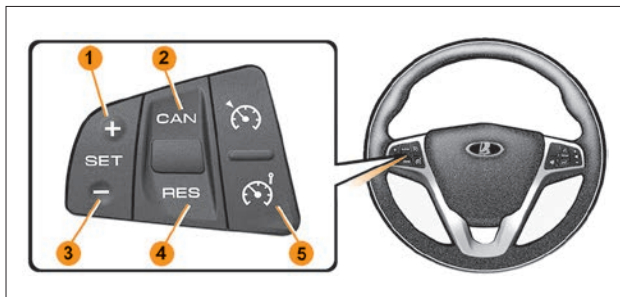

3 – кнопка «**SET-**». Используется для активации ограничителя скорости и для уменьшения предельной скорости.

4 – кнопка «**RES**» («**RESUME**»). Используется для восстановления работы ограничителя скорости.

5 – кнопка «**🚗**» («Ограничитель скорости»). Используется для включения/выключения ограничителя скорости.

Предупреждение

При одновременном нажатии двух и более кнопок системная функция «Ограничитель скорости» может отключиться автоматически.

Индикация режимов функции «Ограничитель скорости»

Средства индикации расположены на комбинации приборов и состоят из двухцветного сигнализатора функции «Ограничитель скорости» и ее элементов на жидкокристаллическом индикаторе

Состояние сигнализатора «Ограничитель скорости»

Обозначение сигнализатора	Цвет сигнализатора	Состояние ограничителя скорости
	Желтый	Ограничитель скорости деактивирован
	Зеленый	Ограничитель скорости активирован
	Желтый, мигающий с частотой 2 раза в секунду	Невозможно поддержание заданной скорости

Включение функции «Ограничитель скорости»

1. При включенном зажигании нажмите кнопку «Ограничитель скорости» (см. рис., поз. 5). При этом загорится сигнализатор «Ограничитель скорости» желтого цвета на комбинации приборов.

2. Двигаясь с желаемой скоростью, нажмите кнопку «SET+» (поз. 1) или «SET-» (поз. 3). Достигнутая при этом скорость принимается в качестве предельной скорости и ограничитель скорости активируется. При этом цвет сигнализатора «Ограничитель скорости» станет зеленым, на жидкокристаллическом индикаторе высветится заданная скорость.

Примечание. Если автомобиль не движется или его текущая скорость меньше 30 км/ч, то нажатием кнопки «SET+» (поз. 1) или «SET-» (поз. 3) предельная скорость принимает значение 30 км/ч.

Увеличение предельной скорости движения

Нажмите кнопку «SET+» (поз. 1). При достижении требуемой предельной скорости отпустите кнопку. В память будет запомнена новая скорость.

Снижение предельной скорости движения

Нажмите кнопку «SET-» (поз. 3). При достижении требуемой предельной скорости отпустите кнопку. В память будет запомнена новая скорость движения.

ВНИМАНИЕ!

Короткие нажатия кнопок «SET+» (поз. 1) или «SET-» (поз. 3) меняют величину заданной предельной скорости на 1 км/ч. При длительном удержании кнопок «SET+» (поз. 1) или «SET-» (поз. 3) заданная скорость изменяется на 10 км/ч и далее по 10 км/ч через каждую секунду.

В варианном исполнении изменение величины заданной предельной скорости производится только короткими нажатиями кнопок «SET+» (поз. 1) или «SET-» (поз. 3) с шагом, равным 2 км/ч.

Временное увеличение скорости

Для увеличения скорости нажмите на педаль акселератора более 80 %, при этом ограничитель скорости деактивируется и скорость автомобиля превысит установленную. После снижения скорости автомобиля до предельного значения, ограничитель скорости активируется.

ВНИМАНИЕ!

Поскольку ограничитель скорости не связан с тормозами, в некоторых ситуациях, например, на спуске с большим уклоном, автомобиль может превысить установленную скорость.

При превышении установленной скорости более чем на 3 км/ч прозвучит предупреждающий сигнал и на комбинации приборов начнет мигать сигнализатор «Ограничитель скорости».

Отключение и деактивация ограничителя скорости

Для отключения функции «Ограничитель скорости» нажмите кнопку «» (см. рис., поз. 5).

Для деактивации функции «Ограничитель скорости» нажмите кнопку «CAN» (поз. 2).

Примечание. Системная функция «Ограничитель скорости» автоматически деактивируется при превышении максимально допустимой скорости работы ограничителя скорости.

Восстановление установленной предельной скорости движения

Если ограничитель скорости был деактивирован одним из способов, описанным в разделе «Отключение и деактивация ограничителя скорости», восстановить предельную скорость движения можно нажав кнопку «RES» (поз. 4).

Примечание. Для восстановления предельной скорости движения, которая использовалась в предыдущей поездке, достаточно нажать кнопку «» (поз. 5), затем кнопку «RES» (поз. 4).

ВНИМАНИЕ!

Скорость автомобиля более 150 км/ч является условием запрета включения системной функции «Ограничитель скорости».

Система безопасной парковки

В варианном исполнении автомобиль оснащен системой безопасной парковки (СБП). СБП предназначена для предупреждения водителя о приближении к препятствию при движении задним ходом при помощи 4-х датчиков, расположенных в заднем бампере автомобиля.

Предупреждение водителя о приближении к препятствию и информирование о расстоянии до препятствия осуществляется акустическим сигнализатором.

При включенном зажигании СБП включается автоматически при включении задней

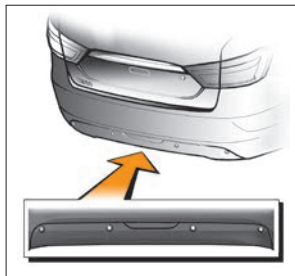

передачи. При этом раздается короткий звуковой сигнал низкого тона.

При приближении автомобиля к препятствию, начиная с расстояния около 150 см, включается прерывистый сигнал низкого тона. С уменьшением расстояния интервал между сигналами становится короче. При расстоянии менее 30 см сигнал становится непрерывным.

После выключения задней передачи СБП автоматически отключается.

ВНИМАНИЕ!

При особых обстоятельствах различные отражающие поверхности предметов или одежды, посторонние источники звука могут привести к тому, что СБП не среагирует на препятствие. По этой причине наличие СБП не освобождает Вас от обязанности соблюдать осторожность при движении задним ходом.

Особенности работы и эксплуатации СБП

1. После включения СБП раздается короткий звуковой сигнал низкого тона, далее блок управления проводит комплексную проверку с целью обнаружения дефектных датчиков или других неисправностей системы.

Если обнаружен дефектный датчик или другая неисправность системы, после сигнала включения раздается непрерывный звуковой сигнал высокого тона в течение 3 с, затем:

– если неисправен левый (по ходу автомобиля) датчик, система сигнализирует о неисправном датчике одним коротким сигналом высокого тона;

– если неисправен центральный левый (по ходу автомобиля) датчик, система сигнализирует о неисправном датчике двумя короткими сигналами высокого тона;

– если неисправен центральный правый (по ходу автомобиля) датчик, система сигнализирует о неисправном датчике тремя короткими сигналами высокого тона;

– если неисправен правый (по ходу автомобиля) датчик, система сигнализирует о неисправном датчике четырьмя короткими сигналами высокого тона;

– если неисправен блок управления, то раздается пять коротких сигналов высокого тона.

После передачи сигналов о наличии неисправности система переходит в неактивный режим работы. При восстановлении работоспособности системы раздается короткий звуковой сигнал низкого тона, и система переходит в штатный режим работы. В случае невозобновления работоспособности системы необходимо обратиться к дилерам.

2. Следует учитывать, что из-за особенностей распространения ультразвуковых волн система не определяет опасные препятствия, которые рассеивают или поглощают ультразвуковые волны. Это очень низкие, тонкие, заостренные предметы, пуховая одежда, мягкий снег и т.п.

3. Для предотвращения неправильной работы датчики должны быть чистыми от снега, льда и грязи.

При очистке датчиков нельзя пользоваться твердыми или острыми предметами. Датчики необходимо беречь от ударов.

КАМЕРА ЗАДНЕГО ВИДА

В варианном исполнении автомобиль оснащается камерой заднего вида, которая расположена под накладкой крышки багажника и показана на рисунке 1.

Камера заднего вида мультимедийной системы LADA EnjoY / LADA EnjoY Pro

В варианном исполнении автомобиль оснащается камерой заднего вида (КЗВ) со статистическими и динамическими парковочными линиями на экране мультимедийной системы LADA EnjoY / LADA EnjoY Pro.

КЗВ активируется при включении передачи заднего хода и формирует видеосигнал цветного изображения с парковочными линиями для отображения на экране мультимедийной системы (при этом она должна быть включена) обстановки сзади автомобиля. Время отображения сигнала с КЗВ на дисплее системы с момента включения передачи заднего хода не превышает 4 секунд. Время выхода из режима КЗВ не превышает 7 секунд.



Рис. 1. Камера заднего вида (в варианном исполнении)

Примечание. Выход из режима КЗВ произойдет автоматически при движении автомобиля вперед и достижения им скорости более 12 км/ч. При включении стояночного тормоза выход из режима КЗВ произойдет автоматически.

Начальная ширина парковочного коридора соответствует габаритным размерам автомобиля плюс 250 мм на каждую сторону.

Изображение парковочных линий (рис. 2.2):

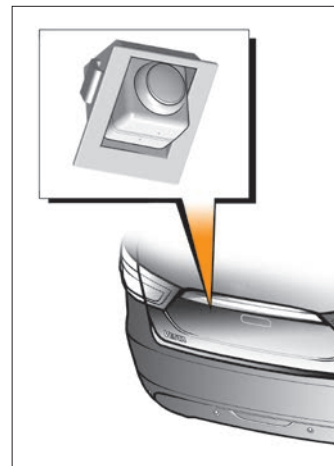
А – красная поперечная отметка. Соответствует расстоянию 0,3 метра пространства от бампера автомобиля.

В – желтая поперечная отметка. Соответствует расстоянию примерно 1,5 метра пространства от бампера автомобиля.

С – зеленая поперечная отметка. Соответствует расстоянию примерно 4,5 метра пространства от бампера автомобиля.



Рис. 2.2. Парковочные линии в нулевом положении рулевого колеса (в варианном исполнении)



Рис. 2.3. Парковочные линии при вращении рулевого колеса вправо до упора (в варианном исполнении)

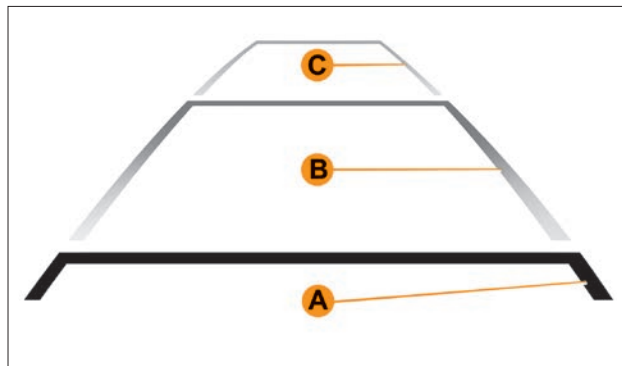

Рис. 2.4. Парковочные линии при вращении рулевого колеса влево до упора (в варианном исполнении)

При вращении рулевого колеса вправо на экране ММС формируются динамические парковочные линии с сохранением статических парковочных линий **D** (рис. 2.3 и 2.4) в фоновом режиме. Динамические парковочные линии отражают траекторию движения только задней части автомобиля. В положении рулевого колеса при прямолинейном движении размерность зон контроля соответствует статическим парковочным линиям.

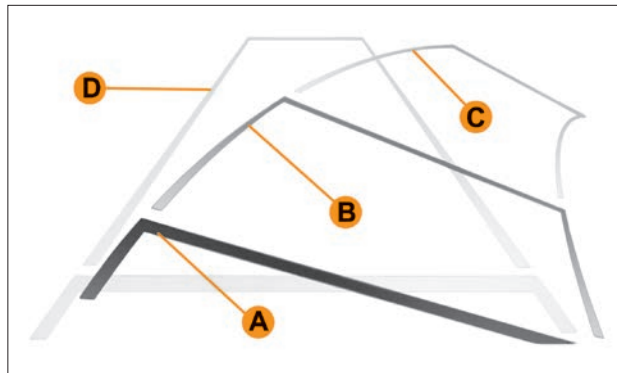
Предупреждение

КЗВ является вспомогательной системой, которая помогает водителю оценить расстояние до возможных препятствий.

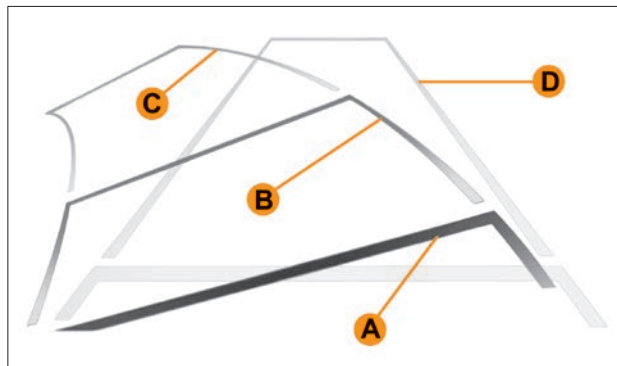
Необходимо учитывать, что передняя часть автомобиля движется по большему радиусу, чем задняя, поэтому при маневрировании задним ходом необходимо помимо информации с экрана мультимедийной системы учитывать препятствия, находящиеся по бокам автомобиля и невидимые в камере заднего вида.

Из соображений безопасности отображение сигнала с КЗВ прекращается, когда автомобиль достигает скорости 12 км/ч при движении задним ходом.

Для предотвращения некорректной работы камера должна быть чистой от снега, льда и грязи.

ВНИМАНИЕ!

- При очистке камеры нельзя пользоваться твердыми, жесткими или острыми предметами. Камеру нужно беречь от ударов. Замена КЗВ производится у дилеров.
- При определенных условиях внешнего освещения возможны отклонения цветопередачи изображения с камеры заднего вида.

КЛИМАТИЧЕСКАЯ СИСТЕМА: ОТОПЛЕНИЕ, ВЕНТИЛЯЦИЯ И КОНДИЦИОНИРОВАНИЕ САЛОНА

Климатическая система предназначена:

- для создания в салоне автомобиля микроклиматических условий, комфортных для водителя и пассажиров – за счет обмена, циркуляции, нагрева и охлаждения воздуха;
- для удаления и предотвращения образования льда, инея и конденсата на внутренней и внешней поверхностях остекления салона – за счет обдува и обогрева стекол.

В зависимости от комплектации автомобиль оборудован климатической системой одной из следующих версий:

«Классик» – без кондиционера, с ручным управлением климатом в салоне;

«Комфорт» – с кондиционером, с ручным управлением климатом в салоне;

«Люкс» – с кондиционером, с автоматическим управлением климатом в салоне.

Перед началом эксплуатации определите, какой климатической системой оборудован Ваш автомобиль, и изучите соответствующие разделы настоящего руководства.



Рис. 3. Элементы и органы управления климатической системой (в варианном исполнении)

ЭЛЕМЕНТЫ И ОРГАНЫ УПРАВЛЕНИЯ КЛИМАТИЧЕСКОЙ СИСТЕМОЙ (ВСЕ ВЕРСИИ)

Большинство элементов и органов управления климатической системы функционируют при включенном зажигании, но некоторые только при работающем двигателе. При каждом запуске двигателя климатическая система находится в том же режиме работы, который функционировал до выключения двигателя.

На рисунке 3 показаны органы управления и элементы, общие для всех версий климатической системы.

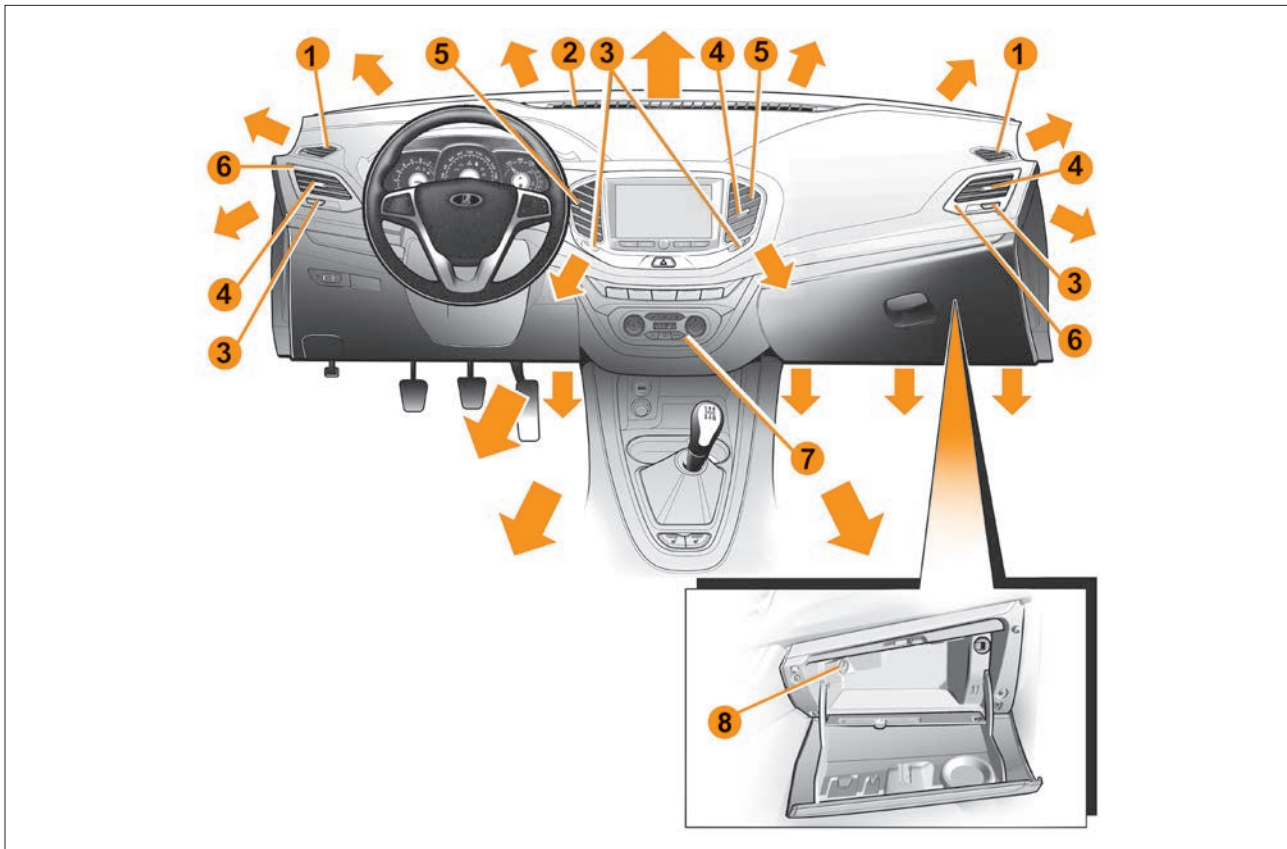
На рисунках 4–6 показаны панели управления климатической системой различных версий.

Обозначения на рисунках 3–6:

- 1 – сопла обдува боковых стекол (нерегулируемые);
- 2 – сопло обдува ветрового стекла (нерегулируемое);
- 3 – колесо управления расходом воздуха через сопло вентиляции. Метка «I» на колесе соответствует полностью закрытому, метка «O» соответствует полностью открытому положению регулирующей заслонки сопла;
- 4 – рукоятка регулирования направления воздушного потока из сопла вентиляции;
- 5 – центральные сопла вентиляции (регулируемые);
- 6 – боковые сопла вентиляции (регулируемые);
- 7 – панель управления климатической системой;
- 8 – поворотная заслонка воздухопровода охлаждения вещевого ящика. Функция охлаждения вещевого ящика доступна в автомобилях, оборудованных климатической системой версий «Комфорт» или «Люкс». Охлаждение вещевого ящика происходит при включенном кондиционере. Для охлаждения вещевого ящика установите заслонку в положение «Открыто». При отсутствии необходимости охлаждения вещевого ящика, а также в холодное время года установите заслонку в положение «Закрыто»;

9 – поворотный переключатель температуры воздуха. В зависимости от комплектации автомобиля переключатель управляет температурой воздуха, подаваемого в салон (для климатических систем «Классик» и «Комфорт») либо температурой воздуха в салоне (для климатической системы «Люкс»). Переключатель не имеет ограничения по углу поворота;

10 – информационное табло. Левая часть информационного табло предназначена для отображения температуры воздуха, правая – для отображения интенсивности воздушного потока. Работа информационного табло различается для версий климатической системы «Классик», «Комфорт» и «Люкс»;

11 – кнопка переключения подачи воздуха в режим обдува ветрового и боковых стекол (для версий климатической системы «Классик» и «Комфорт»);

12 – кнопка переключения подачи воздуха в режим обдува ног (для версий климатической системы «Классик» и «Комфорт»);



Рис. 4. Панель управления климатической системой версии «Классик»



Рис. 5. Панель управления климатической системой версии «Комфорт»

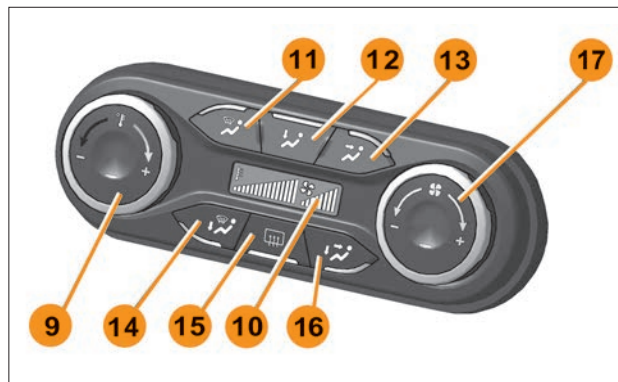

Рис. 6. Панель управления климатической системой версии «Люкс»

- 13** – кнопка переключения подачи воздуха в сопла вентиляции (для версий климатической системы «Классик» и «Комфорт»);
- 14** – кнопка переключения подачи воздуха в режим одновременного обдува ветрового и боковых стекол и обдува ног (для версий климатической системы «Классик» и «Комфорт»);
- 15** – кнопочный выключатель электрического обогрева заднего стекла и наружных зеркал заднего вида;
- 16** – кнопка переключения подачи воздуха в сопла вентиляции и одновременного обдува ног (для версий климатической системы «Классик» и «Комфорт»);
- 17** – поворотный переключатель, управляющий интенсивностью воздушного потока. Переключатель не имеет ограничения по углу поворота;
- 18** – кнопочный выключатель кондиционера со световым индикатором (только для версий климатической системы «Комфорт» и «Люкс»). Работа выключателя и режим световой индикации различаются для версий «Комфорт» и «Люкс»;
- 19** – кнопочный переключатель между режимом приточного воздуха и режимом рециркуляции со световым индикатором (только для версий климатической системы «Комфорт» и «Люкс»). Работа переключателя и режим световой индикации различаются для версий «Комфорт» и «Люкс»;
- 20** – кнопка включения режима **AUTO** – автоматического управления климатом в салоне (только для версии климатической системы «Люкс»). Кнопка снабжена световой индикацией, сигнализирующей об активации режима **AUTO**;
- 21** – кнопка включения и выключения подачи воздуха на ветровое и боковые стекла (только для версии климатической системы «Люкс»);
- 22** – кнопка включения и выключения обдува ног (только для версии климатической системы «Люкс»);
- 23** – кнопка включения и выключения подачи воздуха из сопел вентиляции (только для версии климатической системы «Люкс»);

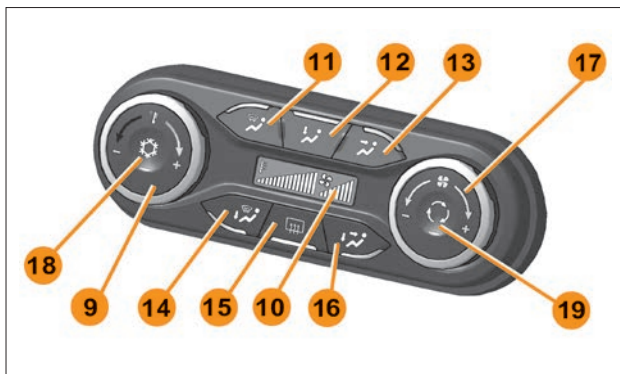
24 – кнопка включения и выключения режима **MAX DEFROST** – быстрой автоматической очистки передних стекол со световым индикатором (только для версии климатической системы «Люкс»).

Кнопки **11, 12, 13, 15, 16** версий климатической системы «Классик» и «Комфорт» снабжены световой индикацией, которая сигнализирует о включении соответствующего режима распределения воздуха.

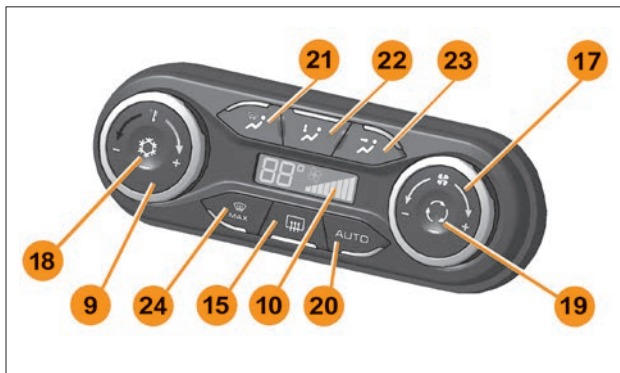
Кнопки **21, 22, 23** версии климатической системы «Люкс» снабжены световой индикацией, которая сигнализирует о включении соответствующего направления подачи воздуха.

ОБЩИЕ РЕКОМЕНДАЦИИ ПО РУЧНОМУ УПРАВЛЕНИЮ КЛИМАТИЧЕСКОЙ СИСТЕМОЙ (ВСЕ ВЕРСИИ)

Версии климатической системы «Классик» и «Комфорт» управляются полностью в ручном режиме.

Версия климатической системы «Люкс» управляется в автоматическом режиме, но имеет возможности ручного управления интенсивностью и распределением воздушных потоков, ручного управления рециркуляцией, ручного включения режимов максимального нагрева или охлаждения подаваемого воздуха, а также возможностью принудительного отключения (включения) кондиционера.

Рекомендации, приведенные в данном разделе, являются общими для всех версий климатической системы.

Ручное управление интенсивностью воздушного потока

Регулирование интенсивности воздушного потока осуществляется поворотом рукоятки **17**. Для увеличения интенсивности потока поворачивайте рукоятку по часовой стрелке, для уменьшения – против часовой стрелки, при этом информация о заданной скорости вращения вентилятора отображается на информационном табло **10** справа под символом  в виде столбчатой диаграммы (от 0 до 8 столбиков). Вращение рукоятки **17** против часовой стрелки до момента, когда погаснут все столбики диаграммы, приводит к выключению вентилятора и прекращению подачи воздуха в салон.

Предупреждение

Выключение вентилятора при закрытых опускных стеклах приводит к прекращению подачи свежего воздуха в салон. Через длительное время это может стать при-

чиной возникновения у водителя сонливости и, как следствие, может привести к снижению внимания и потере управления автомобилем. Отсутствие подачи свежего воздуха также приводит к увеличению влажности воздуха в салоне и может вызывать запотевание или обмерзание остекления, что в свою очередь ухудшает обзор и может стать причиной аварийной ситуации.

При работающем двигателе и закрытых окнах рекомендуется всегда включать вентилятор как минимум на 2-ю скорость (два столбика диаграммы справа на табло 10) для подачи в салон свежего воздуха, предотвращения запотевания (обмерзания) остекления, а также для препятствия проникновению пыли в салон.

ВНИМАНИЕ!

Всегда выключайте вентилятор климатической установки при мойке автомобиля для предотвращения попадания воды в климатическую установку и салон автомобиля.

Ручное управление рециркуляцией воздуха (только для версий климатической системы «Комфорт» и «Люкс»)

В обычном режиме работы климатической системы в салон поступает свежий воздух из окружающей атмосферы. При включении режима рециркуляции воздух забирается из салона и вновь подается в салон без смешивания с наружным воздухом.

Для включения режима рециркуляции нажмите кнопку **19**, при этом загорится световой индикатор кнопки, сигнализирующий о ручном включении режима. При горящем световом индикаторе для выключения режима повторно нажмите на кнопку **19**, при этом световой индикатор кнопки погаснет.

Климатическая система версии «Люкс» имеет дополнительные особенности управления режимом рециркуляции, которые описаны в соответствующем разделе руководства.

Включение режима рециркуляции позволяет перекрыть доступ наружного воздуха в салон и может быть использовано для исключения попадания в салон выхлопных газов и загрязненного воздуха, например при движении в тоннеле или в дорожной «пробке». Также режим рециркуляции может быть использован для ускорения прогрева или охлаждения салона.

Предупреждение

- Использование режима рециркуляции при закрытых окнах приводит к прекращению подачи свежего воздуха в салон. Через длительное время это может стать причиной возникновения у водителя сонливости и, как следствие, привести к снижению внимания и потере управления автомобилем. Отсутствие подачи свежего воздуха также приводит к увеличению влажности воздуха в салоне и может вызвать запотевание или обмерзание остекления, что в свою очередь ухудшает обзор и может стать причиной аварийной ситуации. Рекомендуется выключать режим рециркуляции сразу, как только потребность в нем отпадает. Режим рециркуляции должен быть немедленно выключен при ощущении нехватки свежего воздуха или при запотевании (обмерзании) остекления.

- Не допускается использование режима рециркуляции при закрытых окнах в течение длительной стоянки во время сна, т.к. это может привести к причинению серьёзного вреда здоровью или гибели людей в результате увеличения концентрации углекислого газа в салоне автомобиля.

Управление электрическим обогревом ветрового стекла, заднего стекла и наружных зеркал заднего вида

Функция электрического обогрева устраняет обледенение, запотевание и обмерзание стекол.

Для включения электрического обогрева заднего стекла и наружных зеркал нажмите кнопку **15** (см. рис. 4-6), при этом загорится световой индикатор кнопки.

Для включения электрического обогрева ветрового стекла (при наличии функции) нажмите кнопку **1** (рис. 7), при этом загорится световой индикатор кнопки.

Обогрев заднего стекла и наружных зеркал, обогрев ветрового стекла автоматически выключатся через некоторое время, зависящее от температуры наружного воздуха, а также при падении напряжения бортовой сети или уровня заряда аккумуляторной батареи ниже допустимого уровня.



Рис. 7. Кнопка включения электрического обогрева ветрового стекла (в варианном исполнении)

Ориентировочное время работы обогрева ветрового стекла в зависимости от температуры наружного воздуха:

Температура, °С	-15 и ниже	-5	0	5	10	20	25
Время, мин.	8	6	4	4	3	3	3

Для принудительного выключения обогрева повторно нажмите соответственно кнопку **15** (см. рис. 4–6) или кнопку **1** (см. рис. 7), при этом световой индикатор кнопки погаснет.

Рекомендации по ручной настройке климата в салоне в тёплое время года

В теплое время года направляйте воздух в регулируемые сопла вентиляции **5** и **6**:

- для быстрого охлаждения салона установите максимальную интенсивность воздушного потока, минимальную температуру подаваемого воздуха, включите кондиционер и режим рециркуляции воздуха (при наличии), после достижения комфортной температуры в салоне уменьшите интенсивность воздушного потока, выключите режим рециркуляции и настройте температуру подаваемого в салон воздуха;
- для устранения запотевания внутренней поверхности стекол направьте воздух на стекла, установите среднюю или максимальную интенсивность воздушного потока, включите кондиционер (при наличии), выключите режим рециркуляции воздуха и настройте температуру подаваемого в салон воздуха так, чтобы она была выше температуры наружного воздуха;
- для устранения запотевания наружной поверхности стекол увеличьте температуру воздуха, подаваемого на стекла, используйте систему омыва и очистки, а также электрический обогрев стекол.

Рекомендации по ручной настройке климата в салоне в холодное время года

В холодное время года направляйте воздух одновременно в сопла обдува ног и на стекло – для предотвращения обмерзания:

- **для быстрого прогрева салона** установите максимальную температуру подаваемого воздуха. При холодном двигателе установите небольшую интенсивность воздушного потока, после прогрева двигателя до температуры +50 °С увеличьте интенсивность воздушного потока до среднего или максимального значения. После достижения комфортной температуры в салоне уменьшите интенсивность воздушного потока и настройте температуру подаваемого в салон воздуха;
- **для устранения обмерзания стекол** направьте воздух на стекла, установите среднюю или максимальную интенсивность воздушного потока, выключите режим рециркуляции воздуха и настройте температуру подаваемого в салон воздуха так, чтобы она была выше температуры воздуха в салоне;
- **для быстрой очистки ветрового стекла и стекол передних дверей** от льда или инея направьте все потоки воздуха на стекла, установите максимальную температуру подаваемого воздуха и максимальную интенсивность воздушного потока. Для климатической системы версии «Люкс» используйте режим **MAX DEFROST**.

ОСОБЕННОСТИ УПРАВЛЕНИЯ КЛИМАТИЧЕСКОЙ СИСТЕМОЙ ВЕРСИИ «КЛАССИК»

Регулирование интенсивности воздушного потока осуществляется в ручном режиме согласно рекомендациям, общим для всех версий климатической системы.

Выбор режима распределения воздуха

Выберите нужный режим распределения подаваемого воздуха нажатием одной из кнопок **11–14, 16**, при этом загорится световой индикатор нажатой кнопки, а индикатор кнопки предыдущего режима погаснет.

Режим рециркуляции воздуха в климатической системе версии «Классик» не предусмотрен.





Рис. 8. Панель управления климатической системой версии «Классик»

Регулирование температуры воздуха в салоне

Регулирование температуры воздуха в салоне должно осуществляться водителем самостоятельно путем изменения интенсивности воздушного потока, выбора режима распределения воздуха и регулирования температуры воздуха, подаваемого в салон.

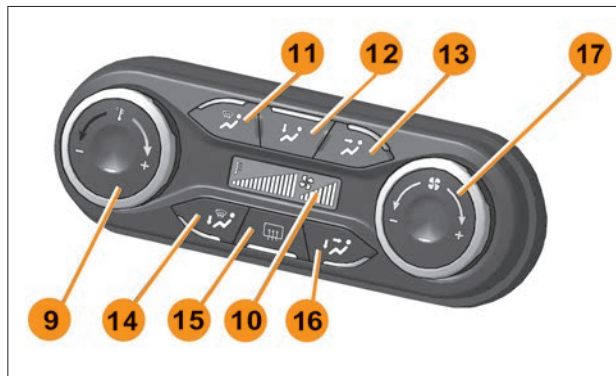
Регулирование температуры воздуха, подаваемого в салон, осуществляется поворотом рукоятки **9**. Для увеличения температуры подаваемого воздуха поворачивайте рукоятку по часовой стрелке, для уменьшения – против часовой стрелки, при этом информация о заданном уровне температуры отображается на информационном табло **10** слева под символом  в виде столбчатой диаграммы.

Вращение рукоятки **9** против часовой стрелки до момента, когда погаснут все столбики диаграммы, приводит к подаче в салон воздуха с минимально возможной температурой. Минимальная температура воздуха, подаваемого климатической системой без кондиционера, не может быть ниже температуры наружного воздуха.

Вращение рукоятки **9** по часовой стрелке до момента, когда зажгутся все столбики диаграммы, приводит к подаче в салон воздуха с максимально возможной температурой. Максимальная температура воздуха, подаваемого в салон, зависит от температуры наружного воздуха, температуры охлаждающей жидкости двигателя, интенсивности подачи воздуха в салон и других факторов.

Управление электрическим обогревом заднего стекла и наружных зеркал осуществляется согласно рекомендациям, общим для всех версий климатической системы.

ОСОБЕННОСТИ УПРАВЛЕНИЯ КЛИМАТИЧЕСКОЙ СИСТЕМОЙ ВЕРСИИ «КОМФОРТ»

Регулирование интенсивности воздушного потока осуществляется в ручном режиме согласно рекомендациям, общим для всех версий климатической системы.

Выбор режима распределения воздуха

Выберите нужный режим распределения подаваемого воздуха нажатием одной из кнопок **11–14, 16**, при этом загорится световой индикатор нажатой кнопки, а индикатор кнопки предыдущего режима погаснет.

Включение и выключение режима рециркуляции воздушного потока осуществляется в ручном режиме согласно рекомендациям, общим для всех версий климатической системы.

Регулирование температуры воздуха в салоне

Регулирование температуры воздуха в салоне должно осуществляться водителем самостоятельно путем изменения интенсивности воздушного потока, выбора режима распределения воздуха и регулирования температуры воздуха, подаваемого в салон с учетом включения режима рециркуляции.

Регулирование температуры воздуха, подаваемого в салон, осуществляется поворотом рукоятки **9**. Для увеличения температуры подаваемого воздуха поворачивайте рукоятку по часовой стрелке, для уменьшения – против часовой стрелки, при этом информация о заданном уровне температуры отображается на информационном табло **10** слева под символом  в виде столбчатой диаграммы.

ВНИМАНИЕ!

При регулировании температуры воздуха, подаваемого в салон, рекомендуется приоритетно использовать поворотный переключатель **9**, так как регулирование температуры только изменением потока воздуха посредством переключателя **17** при определенных условиях может привести к перегреву электронного регулятора частоты вращения вентилятора отопителя/климатической установки и выходу его из строя.

Вращение рукоятки **9** против часовой стрелки до момента, когда погаснут все столбики диаграммы, приводит к подаче в салон воздуха с минимально возможной температурой. Для подачи в салон воздуха с температурой ниже, чем температура наружного воздуха, включите кондиционер.

Вращение рукоятки **9** по часовой стрелке до момента, когда зажгутся все столбики диаграммы, приводит к подаче в са-



Рис. 9. Панель управления климатической системой версии «Комфорт»

лон воздуха с максимально возможной температурой. Максимальная температура воздуха, подаваемого в салон, зависит от температуры наружного воздуха, включения кондиционера, температуры охлаждающей жидкости двигателя, интенсивности подачи воздуха, включения режима рециркуляции и других факторов.

Включение и выключение кондиционера

Кондиционер может использоваться для охлаждения салона, которое достигается за счет подачи воздуха с температурой ниже температуры наружного воздуха, а также для снижения влажности воздуха в салоне, если это необходимо для устранения запотевания остекления.

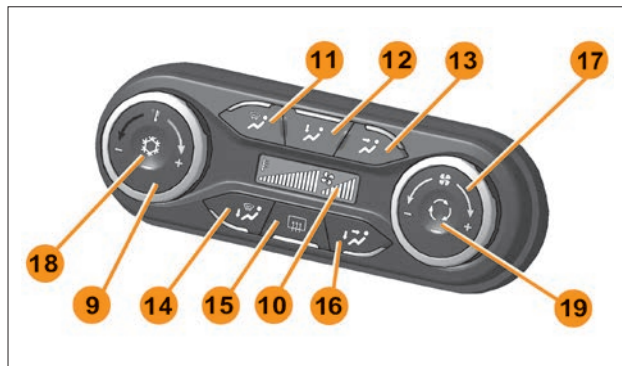
Для включения кондиционера нажмите кнопочный выключатель **18**, при этом загорится световой индикатор кнопки. Для выключения кондиционера повторно нажмите на кнопочный выключатель **18**, световой индикатор погаснет.

Нажатием на кнопочный переключатель активируется только запрос на включение кондиционера. Фактическое включение кондиционера произойдет только при работающем двигателе, при включенном вентиляторе климатической системы и при температуре наружного воздуха не ниже +5 °С. Индикация фактического включения кондиционера не производится.

Управление электрическим обогревом заднего стекла и наружных зеркал осуществляется согласно рекомендациям, общим для всех версий климатической системы.

ОСОБЕННОСТИ УПРАВЛЕНИЯ КЛИМАТИЧЕСКОЙ СИСТЕМОЙ ВЕРСИИ «ЛЮКС»

Автоматический климат-контроль

Автоматический режим управления является приоритетным для климатической системы версии «Люкс».

Климатическая система, работающая в автоматическом режиме, обеспечивает (за исключением экстремальных погодных условий) комфортные микроклиматические условия в салоне автомобиля и хорошую обзорность через ветровое и передние боковые стекла при оптимальном расходе топлива. Система автоматически регулирует температуру, интенсивность и распределение воздушных потоков из сопел, управляет включением и выключением кондиционера, включением и выключением режима рециркуляции воздуха – в зависимости от внешних условий и режима движения автомобиля.



Рис. 10. Панель управления климатической системой версии «Люкс»

Для включения автоматического режима управления климатической системой нажмите кнопку **20** «АВТО», при этом:

- загорится световая индикация кнопки **20**, сигнализирующая об активации автоматического режима;
- загорится световая индикация кнопочного выключателя **18**, сигнализирующая о готовности кондиционера к работе;
- световая индикация кнопок **21–24** и **19**, а также столбчатая диаграмма справа на табло **10** панели управления **7** погаснут. Индикация интенсивности и направления подачи воздуха в автоматическом режиме не производится.

Поворотом рукоятки **9** установите желаемое значение температуры в салоне в диапазоне от 18 до 26 °С. Установленное значение температуры отображается слева на информационном табло **10**.

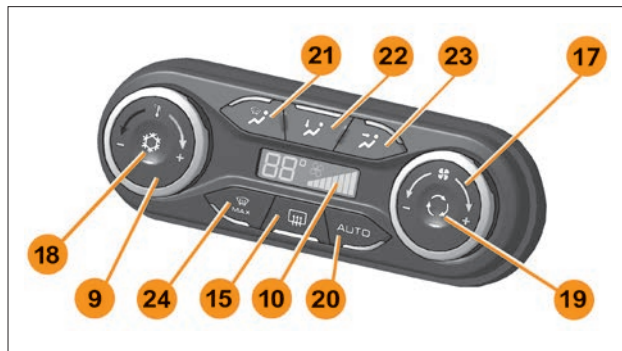
ВНИМАНИЕ!

Установленное значение температуры является условным и обозначает то, как оценивают тепловой комфорт водитель и пассажиры, одетые в соответствии с сезоном и находящиеся в салоне автомобиля в течение длительного времени.

Рекомендуется устанавливать значение температуры **22 °С** – номинальное значение, одобряемое большинством пользователей, независимо от сезона, окружающих условий, состояния и режима движения автомобиля.

В процессе прогрева двигателя, нагрева или охлаждения салона после стоянки автомобиля изменения установленной температуры не требуется. В автоматическом режиме система работает таким образом, чтобы достичь заданного уровня теплового комфорта максимально быстро и в дальнейшем поддерживать его на постоянном уровне.

Если в течение длительного времени при работающем двигателе Вы чувствуете холод или избыточное тепло, откор-

ректируйте установленное значение температуры соответственно в большую или меньшую сторону. Используйте небольшую коррекцию (± 1 градус) для того, чтобы постепенно найти наиболее комфортное для Вас значение.

ВНИМАНИЕ!

Для корректной работы климатической системы в автоматическом режиме:

- полностью откройте все сопла вентиляции 5 и 6 и установите направление потока воздуха из них рукоятками 4 в среднее по высоте положение или немного вверх;
- закройте опускаемые стекла дверей;
- не перекрывайте полностью или частично сопла 1, 2, 5, 6 подачи воздуха в салон посторонними предметами;
- не загромождайте пространство в зоне воздуховодов к ногам водителя и пассажиров;
- не размещайте посторонние предметы на кронштейне внутреннего зеркала заднего вида, не перекрывайте отверстие в облицовке кронштейна, предусмотренное для прохода воздуха к датчику температуры воздуха в салоне;
- очистите воздухозаборник перед ветровым стеклом от снега, льда, опавшей листвы, иных посторонних предметов;
- удалите грязь и лед с наружной стороны ветрового стекла в зоне датчика дождя и освещенности.

Быстрая автоматическая очистка передних стекол (режим MAX DEFROST)

В случае запотевания или обмерзания ветрового и передних боковых стекол для быстрого восстановления обзорности нажмите кнопку 24, при этом загорится световая индикация кнопки 24, а световая индикация кнопки 20 «AUTO» погаснет.

При активации режима **MAX DEFROST** вентилятор климатической системы включается на полную мощность, весь воздух подается на ветровое и боковые стекла, включается электрический обогрев ветрового стекла, заднего стекла и наружных зеркал, выключается режим рециркуляции (если он был включен) и загорается световая индикация кнопки 18 (для осушки воздуха при температуре наружного воздуха выше $+5$ °C включается кондиционер).

При отсутствии необходимости можно отключить электрический обогрев заднего стекла и наружных зеркал нажатием кнопки 15, при этом индикатор кнопки 15 погаснет, режим **MAX DEFROST** будет продолжать работать для очистки передних стекол (индикатор кнопки 24 продолжает гореть).

В режиме **MAX DEFROST** температура подаваемого в салон воздуха регулируется автоматически с целью поддержания установленного значения температуры в салоне. Если процесс очистки остекления недостаточно эффективен, увеличьте установленную температуру вращения рукоятки 9 по часовой стрелке. Для максимального обогрева ветрового и боковых стекол (например, для очистки от наружного льда) установите режим максимального обогрева, как это описано далее в разделе «Ручное управление».

В режиме **MAX DEFROST** возможно ручное управление интенсивностью воздушного потока и выключение кондиционера, как это описано далее в разделе «Ручное управление», при этом световая индикация кнопки 24 гаснет.

Для выхода из режима **MAX DEFROST** повторно нажмите кнопку 24, при этом система вернется в предыдущий режим работы, управление кондиционером будет происходить в автоматическом режиме, а световая индикация кнопки 18 продолжит гореть.

Для перехода из режима **MAX DEFROST** в автоматический режим работы климатической системы нажмите кнопку 20.

Ручное управление климатической системы версии «Люкс»

Климатическая система версии «Люкс» имеет возможность частичного ручного управления. В режим ручного управления могут быть переведены одна или несколько функций, при этом функции, которые не были переведены в ручной режим, продолжают управляться в автоматическом режиме, даже при выключенной световой индикации кнопки **20** «АUTO», однако достижение установленного значения температуры в салоне не гарантируется.

При частичном ручном управлении климатической системой выключенная световая индикация всех трех кнопок **21-23** свидетельствует об автоматическом управлении распределением воздуха, отсутствие символа  и шкалы вентилятора справа на информационном табло **10** свидетельствует об автоматическом управлении интенсивностью воздушного потока, цифровое значение установленной температуры слева на информационном табло **10** свидетельствует об автоматическом управлении температурой воздуха в салоне. Возможные режимы ручного управления описаны далее.

Ручное регулирование интенсивности воздушного потока

При необходимости настройте интенсивность воздушного потока в ручном режиме вращением рукоятки **17** согласно рекомендациям, общим для всех версий климатической системы, при этом световая индикация кнопки **20** «АUTO» погаснет. Для возврата в режим автоматического регулирования климатической системы нажмите кнопку **20**.

Ручной выбор режима распределения воздуха

Последовательно включайте или выключайте нужные направления подачи воздуха нажатием кнопок **21-23**, при этом будет

гореть световая индикация кнопок, соответствующих включенным направлениям подачи воздуха, а световая индикация кнопки **20** «АUTO» погаснет. Возможен выбор одного либо одновременно двух или трех направлений подачи воздуха.

При выборе одновременно двух направлений подачи воздуха кнопками **21** и **23** воздух подается преимущественно в регулируемые сопла вентиляции.

Для возврата в режим автоматического регулирования климатической системы нажмите кнопку **20**.

Режим рециркуляции воздуха

Включение и выключение режима рециркуляции воздушного потока в ручном режиме производится согласно рекомендациям, общим для всех версий климатической системы. Если был активирован автоматический режим работы климатической системы, световая индикация кнопки **20** «АUTO» продолжает гореть при ручном включении и выключении режима рециркуляции.

Для включения режима рециркуляции нажмите кнопку **19**, при этом загорится световой индикатор кнопки, сигнализирующий о ручном включении режима. При горящем световом индикаторе для выключения режима рециркуляции повторно нажмите на кнопку **19**, при этом световой индикатор кнопки погаснет.

При температуре окружающего воздуха ниже +25 °С климатическая система версии «Люкс» автоматически выключает режим рециркуляции через некоторое время после ручного включения, которое зависит от окружающей температуры (чем ниже температура, тем меньше время до выключения), при этом световой индикатор кнопки **19** гаснет.

Световая индикация кнопки **19** отображает только ручное включение режима рециркуляции. Режим рециркуляции может **включаться автоматически** при температуре окружа-

ющего воздуха выше +30 °С с целью охлаждения, если мощности кондиционера недостаточно для достижения заданной температуры воздуха в салоне в режиме приточного воздуха. В этом случае световая индикация кнопки **19** не горит, выключить режим рециркуляции кнопкой **19** невозможно. При температуре окружающего воздуха выше +35 °С и установленном значении температуры воздуха в салоне +22 °С или ниже режим рециркуляции может оставаться включенным постоянно. При ощущении нехватки свежего воздуха в этом случае рекомендуется повысить значение заданной температуры воздуха в салоне.

Управление включением кондиционера

Климатическая система, работающая в автоматическом режиме, включает кондиционер, когда это требуется для достижения или поддержания установленного уровня температуры воздуха в салоне. На готовность системы использовать кондиционер указывает горящая световая индикация кнопочного выключателя **18**. Индикация фактического включения кондиционера не производится.

При необходимости (например, для использования всей мощности двигателя для движения, в целях экономии топлива и т.д.) можно установить запрет на использование кондиционера путем нажатия на кнопочный выключатель **18**, при этом световые индикаторы кнопок **18** и **20** погаснут.

Для снятия запрета на использование кондиционера повторно нажмите кнопку **18**.

ВНИМАНИЕ!

При выключенном световом индикаторе кнопки **18** (при установленном запрете на использование кондиционера) охлаждение салона будет происходить значительно медленнее, достижение установленного уровня темпе-

ратуры в салоне не гарантируется при температуре окружающего воздуха выше +10 °С.

Режим максимального обогрева и максимального охлаждения

При необходимости максимального обогрева салона вращайте рукоятку **9** по часовой стрелке до момента, когда на информационном табло слева отобразятся символы **HI** («High»), при этом в салон будет подаваться воздух с максимально возможной температурой.

При необходимости максимального охлаждения салона вращайте рукоятку **9** против часовой стрелки до момента, когда на информационном табло слева отобразятся символы **LO** («Low»), при этом в салон будет подаваться воздух с минимально возможной температурой.

В обоих случаях прекратится регулирование температуры воздуха в салоне, остальные функции продолжают регулироваться в автоматическом режиме.

Чтобы вернуться в режим автоматического поддержания температуры воздуха в салоне, вращением рукоятки **9** установите на информационном табло цифровое значение температуры.

Управление электрическим обогревом ветрового стекла, заднего стекла и наружных зеркал заднего вида осуществляется согласно рекомендациям, общим для всех версий климатической системы.

ОСОБЕННОСТИ ИСПОЛЬЗОВАНИЯ КЛИМАТИЧЕСКОЙ СИСТЕМЫ С КОНДИЦИОНЕРОМ (ВЕРСИИ «КОМФОРТ» И «ЛЮКС»)

При включении и выключении кондиционера режим работы двигателя может незначительно изменяться, это нормальное явление, связанное с дополнительной нагрузкой на двигатель. Компрессор включенного кондиционера потребляет мощность двигателя, поэтому при использовании кондиционера расход топлива увеличивается.

При высокой температуре окружающего воздуха и неблагоприятных режимах движения кондиционер может автоматически отключаться с целью предупреждения перегрева двигателя. Включение кондиционера в этом случае происходит при снижении температуры охлаждающей жидкости ниже допустимого предельного значения.

Кондиционер может автоматически кратковременно отключаться в моменты интенсивного разгона, когда требуется максимальная мощность двигателя.

При работе кондиционера возможно появление влаги под днищем кузова. Это нормально, так как система выводит из салона воду, сконденсировавшуюся на испарителе кондиционера.

Рекомендуется принудительно включать кондиционер хотя бы раз в месяц на 1-2 минуты для поддержания его рабочих характеристик. В холодное время года используйте для этого отапливаемые парковки или выбирайте дни с температурой окружающего воздуха выше +5 °С.

Для гарантированного принудительного включения кондиционера климатической системы версии «Люкс» нажмите кнопку **20** «АУТО» и вращайте рукоятку **9** против часовой стрелки до момента, когда на информационном табло слева отобразятся символы **LO** («Low»).

Рекомендуется один раз в два года проводить очистку теплообменников, контроль и дозаправку кондиционера хладагентом у авторизованного дилера LADA.

Предупреждение

- При высокой относительной влажности (80...100 %) наружного воздуха не направляйте охлажденный кондиционером воздух на ветровое стекло, так как это может привести к запотеванию стекла снаружи и ухудшению обзора.
- Не рекомендуется направлять поток охлажденного воздуха на органы дыхания и открытые участки тела, так как это может привести к переохлаждению и заболеланию.

ВНИМАНИЕ!

- При включенном кондиционере не перекрывайте все сопла вентиляции 5 и 6 регулирующими колесами 3, так как это может привести к обмерзанию испарителя кондиционера, которое проявится в неожиданном прекращении подачи воздуха в салон. При обмерзании испарителя выключите кондиционер, откройте все сопла вентиляции, установите небольшую интенсивность подачи воздуха в салон поворотом рукоятки 17 (2-3 столбика диаграммы справа на информационном табло 10) – до оттаивания испарителя и восстановления подачи воздуха в салон.
- При использовании кондиционера при низкой температуре окружающего воздуха (ниже +5 °С) для предотвращения обмерзания испарителя рекомендуется устанавливать среднюю или высокую интенсивность подачи воздуха в салон (3 и более столбиков диаграммы).

ОБЩИЕ РЕКОМЕНДАЦИИ ПО ИСПОЛЬЗОВАНИЮ КЛИМАТИЧЕСКОЙ СИСТЕМЫ (ВСЕ ВЕРСИИ)

Перед запуском двигателя и началом использования климатической системы мягкой щеткой удалите снег и лед с ветрового, боковых и заднего стекол и с наружных зеркал заднего вида. Не рекомендуется использовать жесткие скребки во избежание появления царапин на стеклах.

Для освобождения прохода воздуха и предотвращения запотевания и обмерзания стекол удалите снег, лед и посторонние предметы с капота и решетки воздухозаборника перед ветровым стеклом.

Для предотвращения запотевания и обмерзания остекления своевременно удаляйте снег и воду с ковровых покрытий и дополнительных ковриков на полу, содержите в чистоте внутренние поверхности стекол.

ВНИМАНИЕ!

Используйте только сертифицированные дополнительные коврики пола в салоне, предназначенные для данного автомобиля, в противном случае коврики могут перекрыть подачу воздуха к ногам водителя или пассажиров.

Для сохранения эффективности климатической системы не перекрывайте полностью или частично сошла 1, 2, 5, 6 подачи воздуха в салон посторонними предметами и не загромождайте пространство в зоне воздуховодов к ногам водителя и пассажиров.

Для сохранения эффективности климатической системы вовремя производите замену воздушного фильтра, установленного в модуле климатической системы. При эксплуатации автомобиля в сильно запыленных условиях рекомендуется производить замену фильтра ранее сроков, предусмотрен-

ных регламентом технического обслуживания автомобиля. Для замены фильтра рекомендуется обращаться к авторизованному дилеру LADA.

Предупреждение

Следует с осторожностью использовать работающую климатическую систему при длительной стоянке при отсутствии или при неблагоприятном направлении ветра, а также при движении или стоянке автомобиля в закрытых помещениях (тоннелях), в том числе оборудованных системами вентиляции, так как это может привести к причинению серьезного вреда здоровью или гибели людей в результате засасывания выхлопных газов в салон.

ВНИМАНИЕ!

При обнаружении неисправностей климатической системы следует обращаться к авторизованному дилеру LADA. Обслуживание и ремонт климатической системы должны выполняться только сертифицированным персоналом.

ОСОБЕННОСТИ РАБОТЫ И ТЕХНИЧЕСКОГО ОБСЛУЖИВАНИЯ КЛИМАТИЧЕСКОЙ СИСТЕМЫ

Перед первым включением кондиционера после покупки автомобиля, а также после перерыва в эксплуатации кондиционера 60 и более дней, независимо от внешних условий эксплуатации и времени года, рекомендуется производить профилактику системы кондиционирования:

- пустите и прогрейте двигатель до стабилизации оборотов холостого хода, кондиционер должен быть выключен;
- включите вентилятор на 6-ю скорость работы;
- установите минимальную температуру охлаждения;
- выберите направление потока воздуха  «в лицо», при этом рекомендуется открыть все сопла вентиляции салона;
- включите рециркуляцию;
- включите кондиционер и дайте ему поработать не менее 5 минут при оборотах двигателя не более 1200 об./мин.

При эксплуатации автомобиля в холодное время года рекомендуется не реже одного раза в месяц при положительных температурах наружного воздуха (в теплом помещении, но не ниже +2 °С) производить профилактику системы кондиционирования по алгоритму, описанному выше.

Все версии климатических систем «Классик», «Комфорт» и «Люкс» оснащены салонным противопыльным фильтром, расположенным в модуле отопитель/кондиционер. Смену салон-



ного фильтра необходимо производить согласно регламентным работам сервисной книжки, что составляет 30 000 км пробега автомобиля или 1 раз в год (что наступит ранее), а также раньше, если это вызвано потребностью, выявленной по результатам диагностирования системы вентиляции или при эксплуатации автомобиля в особо запыленных условиях. Для удобства демонтажа/монтажа фильтра предусмотрен съемный вещевой ящик, а сам фильтр изготовлен из материалов, придающих ему эластичность. Фильтр извлекается из модуля отопитель/кондиционер со стороны переднего пассажира, предварительно демонтировав крышку фильтра. Кроме того, необходимо каждые 30 тыс. км пробега автомобиля контролировать давление фреона (R134a) в закрытом контуре кондиционирования. При необходимости заправлять систему до требуемого уровня.

Предупреждение

Обслуживание систем климатического контроля должно производиться только квалифицированными работниками у дилера LADA для избегания травм и дополнительных поломок.

Трубка удаления конденсата, расположенная под ковром с правой стороны туннеля пола, не требует периодического обслуживания. Однако, при появлении неприятных запахов в салоне, внутренний канал трубки подвергается очистке совместно с очисткой испарителя кондиционера.

Теплообменные поверхности конденсатора климатической системы и радиатора системы охлаждения двигателя рекомендуется содержать в чистоте. От состояния теплообменных поверхностей во многом зависит эффективность как кондиционирования салона, так и охлаждения двигателя.

В процессе эксплуатации автомобиля не допускается пережатие трубки удаления конденсата, следует следить и, при необходимости, очищать от забивания (закупоривания) грязью выход трубки под днищем автомобиля.

Нарушение работы

В большинстве случаев при обнаружении неисправности системы следует обращаться к дилеру LADA.

Снижение эффективности системы обогрева и обдува стекол или работы кондиционера. Причиной этого может быть загрязнение фильтра системы вентиляции салона.

Отсутствует производство холода. Проверьте положение органов управления и состояние предохранителей. Если это не помогло – отключите систему и обратитесь к дилеру LADA.

Расход топлива

Работа системы кондиционирования воздуха приводит к увеличению расхода топлива, особенно при движении в городских условиях.

В автомобилях, оборудованных системой кондиционирования без автоматического режима, выключайте кондиционер, когда в нем нет необходимости.

Рекомендации по уменьшению расхода топлива и защиты окружающей среды при использовании кондиционера:

- движение автомобиля с открытыми соплами вентиляции и поднятыми стеклами;
- если автомобиль находился на стоянке в очень жаркую погоду или под прямыми лучами солнца, рекомендуем проветрить его салон в течение нескольких минут, прежде чем пустить двигатель.

ОСВЕЩЕНИЕ САЛОНА

Описание функций блока освещения салона

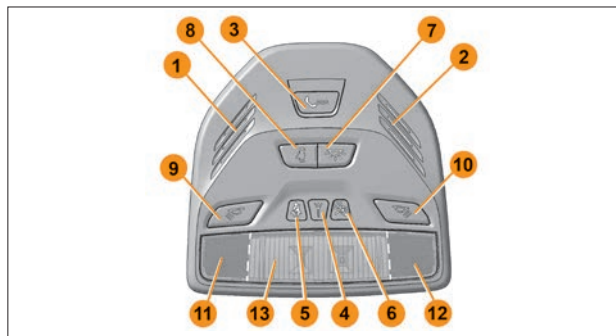

- 1** – зона расположения микрофона системы вызова экстренных оперативных служб;
- 2** – зона расположения громкоговорителя системы вызова экстренных оперативных служб;
- 3** – клавиша экстренного вызова системы вызова экстренных оперативных служб;
- 4** – индикатор состояния системы вызова экстренных оперативных служб;
- 5** – индикатор непристегнутого ремня безопасности переднего пассажира;
- 6** – индикатор отключенной подушки безопасности переднего пассажира;
- 7** – клавиша включения секции общего освещения салона в режим «включено»;
- 8** – клавиша включения секции общего освещения салона в режим «включено при открытой двери»;
- 9** – клавиша включения индивидуального освещения места водителя;

10 – клавиша включения индивидуального освещения места переднего пассажира;



11 – секция индивидуального освещения места водителя;



12 – секция индивидуального освещения места переднего пассажира;

13 – секция общего освещения.

Общее освещение

Блок освещения салона выполняет функции общего освещения салона, освещение места водителя и места переднего пассажира, а также функции связи с оператором системы «ЭРА-ГЛОНАСС».

При нажатии на клавишу с пиктограммой  включается режим общего освещения. При нажатии на клавишу с пиктограммой  включается режим «включено при открытой двери». В случае нажатия обеих клавиш приоритет имеет клавиша с пиктограммой .

Каждая из секций индивидуального освещения включается соответствующей клавишей с пиктограммой для водителя  или для переднего пассажира .

Переключение режимов работы индивидуального освещения происходит при повторном нажатии на соответствующую клавишу.

Сигнализаторы и индикаторы в составе блока освещения салона (БОС)



– сигнализатор отключенной подушки безопасности переднего пассажира, цвет сигнала желтый.



– сигнализатор непристегнутого ремня безопасности переднего пассажира, цвет сигнала красный.



– индикатор состояния системы вызова экстренных оперативных служб красного цвета. Загорается на 5 секунд при каждом включении зажигания, а затем гаснет. Также индикатор

загорается в случае наличия неисправности в системе вызова экстренных оперативных служб.

Система вызова экстренных оперативных служб

На Ваш автомобиль установлена система вызова экстренных оперативных служб (далее СВЭОС), предназначенная для автоматического (при аварии) и ручного вызова оператора системы «ЭРА-ГЛОНАСС». Микрофон и громкоговоритель используются для связи с оператором системы «ЭРА-ГЛОНАСС».



SOS – клавиша вызова оператора системы «ЭРА-ГЛОНАСС» расположена в блоке освещения салона. Переключатель кнопочного типа с нефиксированным положением «включено». Время нажатия клавиши для инициализации экстренного вызова – 2 секунды.

В режиме ожидания (при включенном зажигании) СВЭОС осуществляет проведение самодиагностики, прием сигналов навигационных спутниковых систем ГЛОНАСС и GPS, постоянное вычисление времени, скорости, направления движения и координат местонахождения автомобиля.

В варианном исполнении автомобиль комплектуется блоком освещения салона без функции телекоммуникационной системы «ЭРА-ГЛОНАСС».

Автоматический экстренный вызов

При дорожно-транспортном происшествии (ДТП), если сработали надувные подушки безопасности, СВЭОС формирует минимальный набор данных, содержащий информацию о координатах и параметрах движения автомобиля в момент наступления ДТП, времени наступления ДТП, VIN-код автомобиля и другую информацию, необходимую для экстренного реагирования, и передает его оператору системы «ЭРА-ГЛОНАСС».

После передачи минимального набора данных производится дозвон оператору для осуществления голосовой связи. Во время осуществления дозвона оператору подсветка клавиши «SOS» мигает красным цветом. При передаче минимального набора данных и во время голосовой связи с оператором подсветка клавиши «SOS» непрерывно горит красным цветом. При осуществлении голосовой связи СВЭОС отключает звуковоспроизведение штатного (или дополнительно установленного) радиоприемника (мультимедийной системы, магнитолы), если до момента осуществления экстренного вызова производилось звуковоспроизведение. СВЭОС производит автоматический экстренный вызов только при включенном зажигании.

Ручной экстренный вызов (клавиша «SOS»)

Ручной вызов можно осуществлять только при включенном зажигании. Для осуществления экстренного вызова вручную, нажмите клавишу «SOS» на блоке освещения салона и удерживайте в нажатом состоянии не менее 2 секунд. Алгоритм работы СВЭОС при ручном экстренном вызове аналогичен описанному выше алгоритму при автоматическом экстренном вызове.

Если во время осуществления дозвона (пока подсветка клавиши «SOS» мигает красным цветом), инициированного нажатием кнопки «SOS», повторно нажать кнопку «SOS» и удерживать не менее 2 секунд, то экстренный вызов будет отменен (подсветка кнопки «SOS» красным цветом будет выключена).

Режим «Выключена»

В данном режиме СВЭОС находится, если не производится экстренный вызов и если зажигание выключено. В режиме «Выключена» отсутствует подсветка кнопки «SOS», а также не горит

индикатор состояния системы Υ . В режиме «Выключена» СВЭОС не реагирует на нажатие кнопки «SOS». Выход СВЭОС из режима «Выключена» производится при включении зажигания.

Режим тестирования

Режим тестирования предназначен для проверки работоспособности компонентов СВЭОС. В режиме тестирования проверяется работоспособность индикатора состояния СВЭОС, микрофона и громкоговорителя в блоке освещения салона, резервной батареи и других внутренних компонентов СВЭОС. При желании Вы можете самостоятельно проверить работоспособность СВЭОС путем запуска режима тестирования.

Для запуска режима тестирования необходимо:

- убедиться, что двигатель заглушен;
- перевести ключ выключателя зажигания (ВЗ) в положение «Зажигание включено» и подождать 1 минуту;
- из положения «Зажигание включено» произвести 6-кратное переключение ВЗ между положениями «Зажигание включено» и «+ACC» по описанному ниже алгоритму в течение не более 5 секунд:

№	Исходное положение ВЗ	Выполняемое действие	Конечное положение ВЗ
1	Зажигание включено	Включение «+ACC» (выключение зажигания)	+ACC
2	+ACC	Включение зажигания (1)	Зажигание включено
3	Зажигание включено	Включение «+ACC» (выключение зажигания)	+ACC
4	+ACC	Включение зажигания (2)	Зажигание включено
5	Зажигание включено	Включение «+ACC» (выключение зажигания)	+ACC
6	+ACC	Включение зажигания (3)	Зажигание включено

После 3-го включения зажигания (переключение ВЗ № 6) СВЭОС переходит в режим тестирования, если двигатель не запускался во время выполнения процедуры входа.

При этом будет воспроизведена звуковая подсказка «Запущена процедура тестирования».

В ходе проведения тестирования будет производиться проверка работоспособности микрофона и громкоговорителя. После воспроизведения звуковой подсказки «Произнесите контрольную фразу», Вам будет необходимо произнести любую фразу длительностью не более 5 секунд. Сразу после этого будет воспроизведена звуковая подсказка «Воспроизведение контрольной фразы» и затем будет воспроизводиться произнесенная Вами фраза. Затем будет воспроизведена звуковая подсказка «Введите результат проверки». Если тестирование микрофона и громкоговорителя прошло успешно, то необходимо произвести 2-кратное переключение ВЗ по описанному ниже алгоритму в течение не более 3 секунд:

№	Исходное положение ВЗ	Выполняемое действие	Конечное положение ВЗ
1	Зажигание включено	Включение «+ACC» (включение зажигания)	+ACC
2	+ACC	Включение зажигания	Зажигание включено

Если же во время тестирования микрофона и громкоговорителя произошли какие-либо ошибки (не воспроизвелась произнесенная фраза, воспроизвелась слишком тихо или с искажениями и т.п.), то после воспроизведения звуковой подсказки «Введите результат проверки» никаких переключений ВЗ делать не нужно в течение 7 секунд.

Если в конце проведения процедуры тестирования были обнаружены какие-либо ошибки, следует обратиться к дилеру для устранения неисправности.

ВНИМАНИЕ!

При обнаружении неисправности в работе СВЭОС, настоятельно рекомендуем сразу обратиться к дилеру для выявления и устранения неисправности! При эксплуатации автомобиля с наличием неисправности в СВЭОС, не гарантируется ее срабатывание в случае ДТП!

Резервная батарея

В составе блока управления СВЭОС находится резервная батарея, необходимая для обеспечения работоспособности СВЭОС в случае повреждения аккумуляторной батареи автомобиля при ДТП. При включенном зажигании производится контроль уровня заряда резервной батареи, а также ее подзаряд при необходимости.

Срок службы резервной батареи – 3 года.

Замена резервной батареи производится только у аттестованных дилеров.

При обнаружении неисправностей СВЭОС следует обратиться к аттестованным дилерам для устранения неисправности.

Индикатор состояния системы

При включении зажигания индикатор состояния системы  загорается красным цветом на 5 секунд, затем гаснет. Также индикатор загорается красным цветом при обнаружении каких-либо ошибок в функционировании СВЭОС.

После включения зажигания производится инициализация внутренних модулей СВЭОС и производится их самодиагностика. Этот процесс занимает не более 1 минуты. Пока производится инициализация и самодиагностика, индикатор состояния системы  не горит, даже если ранее были обнаружены ошибки. Поэтому для определения наличия ошибок после включения зажигания, необходимо подождать 1 минуту. В таблице ниже описаны режимы работы сигнализатора.

Индикация состояния СВЭОС и режима работы

Характер неисправности	Режим работы СВЭОС	Цвет подсветки кнопки «SOS» (белый/красный)	Состояние индикатора 
Все исправно	Инициализация (при включении зажигания)	Белый*	Горит 5 сек.
	Режим ожидания	Белый*	Не горит
	Дозвон	Красный, мигает	
Неисправность компонентов СВЭОС	Голосовая связь	Красный, горит	Горит
	Режим ожидания	Белый*	
	Дозвон	Красный, мигает	
	Голосовая связь	Красный, горит	

ВНИМАНИЕ!

Загорание индикатора состояния системы при движении автомобиля по подземной парковке, в тоннеле или в других местах, где отсутствует уверенный прием спутниковых сигналов, не является свидетельством неисправности системы.

В **вариантном исполнении** автомобиль комплектуется плафоном, выполняющим функции дополнительного освещения задней части салона (рис. 1). При нажатии на клавишу с пиктограммой  вклю-







Рис. 1. Плафон освещения заднего ряда сидений

* При включенных габаритных огнях.

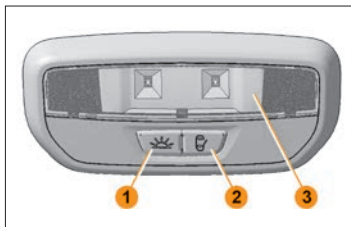
чается режим общего освещения. При нажатии на клавишу с пиктограммой  включается режим «Включено при открытой двери». В случае нажатия обеих клавиш приоритет имеет клавиша с пиктограммой . Переключатели режимов освещения кнопочного типа с фиксированным положением «Включено».

- 1 – клавиша включения секции освещения салона в режим «Включено»;
- 2 – клавиша включения секции освещения салона в режим «Включено при открытой двери»;
- 3 – секция освещения.

Подсветка органов управления

Вместе с включением подсветки органов управления и приборов (кольцо управления наружным освещением переведено в положение  – габаритные огни включены) в **вариантном исполнении** также включается и интерьерная подсветка, состоящая из:

- подсветки ниши центральной консоли;
- подсветки зон пола водителя и переднего пассажира;
- подсветки ручек для открывания дверей.

Розетка для подключения дополнительного электрооборудования

Розетка для подключения дополнительного электрооборудования (рис. 2), используется для подключения только 12-вольтовых электрических приборов мощностью не более 120 Вт.



Рис. 2. Розетка для подключения дополнительного электрооборудования



Рис. 3. Вилка электрического прибора для подключения дополнительного электрооборудования

ВНИМАНИЕ!

1. Розетка для подключения дополнительного электрооборудования используется для подключения только 12-вольтовых электрических приборов, рассчитанных на напряжение 12 В и максимальную силу тока 10 А. Перегрузка розетки может привести к выходу из строя электропроводки автомобиля и короткому замыканию. Не используйте более одного электрического прибора. Если вилка (разъем) электрического прибора слишком свободно или слишком плотно размещается в розетке, это может привести к плохому контакту или приведет к застреванию вилки (разъема). Используйте электрические приборы только с вилками (разъемами), указанными на рисунке 3 или с соединительными элементами, пригодными для использования с разъемами стандарта SAE.

2. Не оставляйте подключенные к розетке электроприборы, если водитель и пассажиры покидают салон автомобиля или автомобиль ставится на длительную стоянку (хранение).

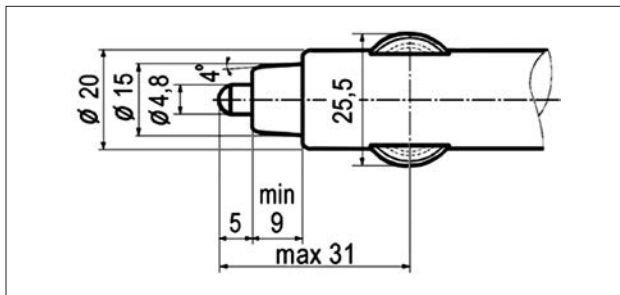

Рис. 4. Органы управления на задней стенке центрального подлокотника

3. Не подключайте электроприборы, вырабатывающие электрический ток (например, аккумуляторы).

4. Подключаемые электроприборы должны по показателям электромагнитной совместимости соответствовать DIN VDE 40839, иначе возможны неполадки в работе автомобиля.

5. Закрывайте крышку розетки для подключения дополнительного электрооборудования, если розетка не используется. Вставка посторонних предметов, кроме соответствующих вилок (разъемов), попадание посторонних предметов или какой-либо жидкости в розетку может привести к неисправности электрической системы автомобиля или короткому замыканию.

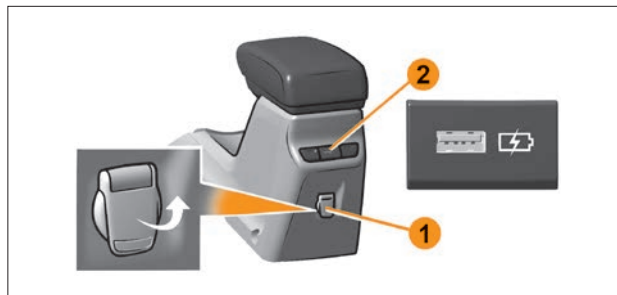
Для подключения дополнительного электрооборудования в автомобиле предусмотрены две дополнительные розетки. Одна розетка устанавливается на задней стенке центрального подлокотника (рис. 4, поз. 1), вторая – в багажнике. Позицией 2 (рис. 4) указано место розетки USB для задних пассажиров (*в варианном исполнении*).

В варианном исполнении автомобиля LADA Vesta для зарядки аккумуляторов внешних периферийных устройств (планшетный компьютер, смартфон) предусмотрена розетка USB (рис. 4, поз. 2) с номинальным напряжением 5 вольт (V). Для подключения заряжаемого устройства должен быть использован разъем USB, тип A.

Предупреждение

Зарядка от розетки USB для некоторых мобильных устройств может не поддерживаться. Для подключения мобильного устройства используйте только рекомендованный производителем соединительный кабель.

Прикуриватель

Вместо розетки для подключения дополнительного электрооборудования, которая расположена в салоне автомобиля на облицовке туннеля пола, у дилеров за счет потребителя предусмотрена возможность установки на автомобиль прикуривателя (рис. 5).

Для того чтобы воспользоваться прикуривателем, нажмите кнопку на подвижной части прикуривателя до ее фиксированного положения. Примерно через 20 секунд кнопка автоматически возвращается в исходное положение, прикуриватель готов к применению. Прикуриватель работает и при выключенном зажигании.



Рис. 5. Прикуриватель

ВНИМАНИЕ!

1. Никогда не удерживайте принудительно кнопку на подвижной части прикуривателя в нажатом положении, это

может привести к его повреждению: перегреву и перегоранию спирали. При этом сработает биметаллический предохранитель прикуривателя, что приведет к перегоранию плавкого предохранителя в монтажном блоке автомобиля.

2. Не допускается чистка спирали подвижной части прикуривателя металлическими предметами, это может привести к ее повреждению.

3. Всегда проверяйте отключение прикуривателя.

4. Оставляя детей в автомобиле без присмотра, в качестве предосторожности всегда извлекайте подвижную часть прикуривателя из гнезда.

5. При замене необходимо использовать только типы прикуривателей, которые рекомендованы для данного автомобиля.

6. Во избежание попадания в гнездо прикуривателя посторонних предметов не оставляйте его открытым. Всегда вставляйте в гнездо подвижную часть прикуривателя после ее использования.

Предупреждение

Не следует касаться руками нагревательного элемента прикуривателя, это может привести к ожогу или к повреждению нагревательного элемента.

Не допускается использовать гнездо прикуривателя для подключения дополнительных электроприборов. Это может привести к выходу из строя электропроводки и возгоранию автомобиля.

РАДИОПРИЕМНИК (в варианном исполнении)

В варианном исполнении автомобиль комплектуется радиоприемником. Внешний вид радиоприемника показан на рисунке 6а.

Примечание. В зависимости от марки и модели подключаемого к радиоприемнику телефона некоторые функции могут быть частично или полностью несовместимы с радиоприёмником автомобиля. Для получения более подробной информации обратитесь к дилеру LADA.

Описание органов управления радиоприемником, обозначенных цифрами на рисунке 6а, приведено в таблице 1.



Рис. 6а. Внешний вид радиоприемника (в варианном исполнении)

Таблица 1

Описание органов управления радиоприемником

№	Наименование органа управления	Обозначение органа управления
1	Кнопка включения/выключения радиоприемника	
2	Микрофон	
3	Кнопка Reset, сброс текущих настроек	
4	Кнопка выключения звука	MUTE
5	Кнопка входа в режим «Телефон», прием входящего звонка (зеленого цвета)	
6	Дисплей	
7	Многофункциональная ручка энкодера	
8	Кнопка выхода из режима «Телефон» в предыдущий режим, отбой входящего звонка (красного цвета)	
9	Многофункциональная кнопка	SCAN
10	Слот для карты памяти SD	
11	Многофункциональная кнопка	DISP
12	Многофункциональная кнопка	AUDIO
13	Многофункциональная кнопка	6 F-
14	Многофункциональная кнопка	5 F+
15	Многофункциональная кнопка	
16	Многофункциональная кнопка	4 RPT
17	Многофункциональная кнопка	3 RDM
18	Многофункциональная кнопка	
19	Многофункциональная кнопка	2 TAG
20	Многофункциональная кнопка	
21	Многофункциональная кнопка	RADIO

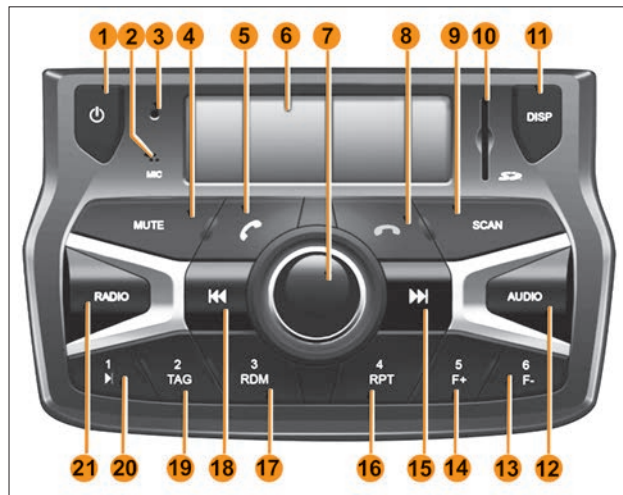
На руле с правой стороны устанавливается дополнительный блок управления радиоприемником.



Рис. 6б. Блок управления радиоприемником
(в варианном исполнении)

Внешний вид дополнительного блока управления показан на рисунке 6б:

- 1 – «M/↔» выбор источника (радио/USB/SD);
- 2 – «↶» перелистывание меню, выбор канала/трека, прием входящего звонка;
- 3, 4 – «+», «↷» увеличение/уменьшение уровня громкости;
- 5 – «↵» перелистывание меню, выбор канала/трека, отключение/завершение входящего звонка;
- 6 – «⏏» отключение звука.

Радиоприемник имеет возможность подключения USB-накопителя объемом от 1 до 64 Гб.

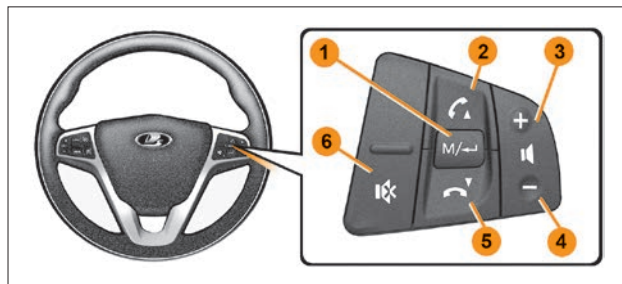
В варианном исполнении USB-разъем для подключения USB-накопителя расположен вместе с разъемом miniJack (3,5 мм) на облицовке тоннеля пола (рис. 6в).

Данный USB-разъем может быть использован и для зарядки аккумуляторов внешних периферийных устройств (планшет-

ный компьютер, смартфон) с номинальным напряжением 5 вольт (V). Для подключения заряжаемого устройства должен быть использован разъем USB, тип А.

ВНИМАНИЕ!

Зарядка от USB-разъема для некоторых мобильных устройств может не поддерживаться. Для подключения мобильного устройства используйте только рекомендованный производителем соединительный кабель.



Рис. 6в. USB-разъем для подключения USB-накопителя
(в варианном исполнении)

Более подробную информацию о работе радиоприемника смотрите в руководстве пользователя «LADA Vesta. РАДИОПРИЕМНИК».

МУЛЬТИМЕДИЙНАЯ СИСТЕМА LADA EnjoY (в варианном исполнении)

В варианном исполнении автомобиль комплектуется мультимедийной системой LADA EnjoY (MMC LADA EnjoY).

Описание органов управления

Внешний вид MMC EnjoY показан на рисунке 7а.



Рис. 7а. Внешний вид MMC LADA EnjoY
(в варианном исполнении)

Описание органов управления MMC LADA EnjoY, обозначенных цифрами на рисунке 7а, приведено в таблице 2а.

На руле с правой стороны устанавливается дополнительный блок управления MMC LADA EnjoY. Внешний вид дополнительного блока управления показан на рисунке 7б.

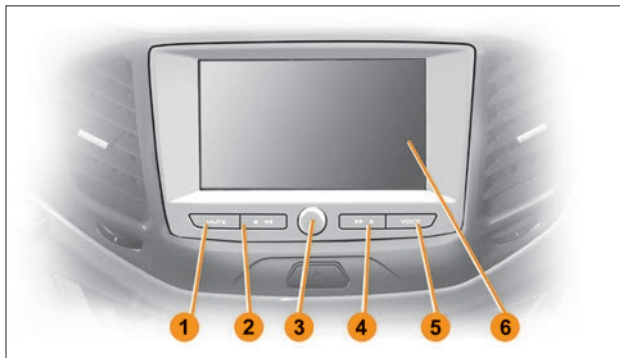

Рис. 7б. Блок управления MMC LADA EnjoY
(в варианном исполнении)

Описание органов управления MMC EnjoY на дополнительном блоке, обозначенных цифрами на рисунке 7б, приведено в таблице 2б.

Таблица 2а

Описание органов управления MMC LADA EnjoY

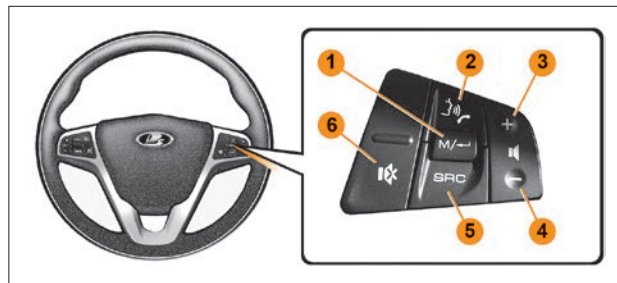
№	Наименование органа управления	Поведение системы по умолчанию
1	MUTE	КН: отключение/включение звука всех источников
2	◀ ◀◀	Действие кнопки зависит от выбранного источника музыки: 1. FM-радио: – КН: предыдущая радиостанция. – ДН2: поиск станции по убыванию частоты. 2. USB/Bluetooth/проецируемые приложения: – КН: предыдущий трек. – ДН1: быстрая перемотка назад (в зависимости от источника)
3	ЭНКОДЕР	1. Когда система включена и интерфейс работает: – КН: включение экранной заставки. – ДН3: выключение системы. – Вращение: регулировка громкости. – ДН4: перезагрузка системы. 2. Когда система включена или работает экранная заставка: – КН: выключение экранной заставки и возврат к интерфейсу. – ДН3: выключение системы. – Вращение: регулировка громкости. – ДН4: перезагрузка системы. 3. Когда система выключена водителем: – КН: включение системы, интерфейс работает. – ДН4: перезагрузка системы. 4. Когда система находится в состоянии «Полностью выключено»: – КН: включение системы

Окончание таблицы 2а

№	Наименование органа управления	Поведение системы по умолчанию
4	▶▶ ▶	Действие кнопки зависит от выбранного источника музыки: 1. FM-радио: – КН: следующая радиостанция. – ДН2: поиск станции по возрастанию частоты. 2. USB/Bluetooth/проецируемые приложения: – КН: следующий трек. – ДН1: быстрая перемотка назад (в зависимости от источника)
5	VOICE	КН: включение голосового помощника при активном проецируемом приложении
6	Дисплей с сенсорным управлением	

КН – короткое нажатие (менее 1 секунды). Действие будет выполнено сразу после отпускания кнопки.



ДН1 – долгое нажатие (более 1 секунды). Действие начинается, когда кнопка нажимается в течение указанного времени, и продолжается до тех пор, пока кнопка не будет отпущена.

ДН2 – долгое нажатие (более 1 секунды). Действие будет выполнено после нажатия кнопки в течение указанного времени.

ДН3 – долгое нажатие (более 2 секунд). Действие будет выполнено после нажатия кнопки в течение указанного времени.

ДН4 – очень долгое нажатие (более 10 секунд). Действие будет выполнено после удержания кнопки в течение указанного времени.

Описание органов управления MMC LADA EnjoY на дополнительном блоке

№	Наименование органа управления	Поведение системы по умолчанию	Поведение системы при активном проецируемом приложении
1		Действие кнопки зависит от выбранного источника музыки: 1. FM-радио: <ul style="list-style-type: none"> – КН: следующая радиостанция. – ДН2: поиск станции по возрастанию частоты. 2. USB: <ul style="list-style-type: none"> – КН: следующий трек. – ДН1: быстрая перемотка вперед. 3. Bluetooth: <ul style="list-style-type: none"> – КН: следующий трек 	Действие кнопки зависит от выбранного источника музыки: 1. FM-радио: <ul style="list-style-type: none"> – КН: следующая радиостанция. – ДН2: поиск станции по возрастанию частоты. 2. USB: <ul style="list-style-type: none"> – КН: следующий трек. – ДН1: быстрая перемотка вперед. 3. Проецируемое приложение: <ul style="list-style-type: none"> – КН: следующий трек. – ДН1: быстрая перемотка вперед (в зависимости от приложения)
2		При подключенном телефоне через Bluetooth: 1. Входящий звонок: <ul style="list-style-type: none"> – КН: принять звонок. – ДН2: отклонить звонок. 2. Исходящий звонок (набор номера): <ul style="list-style-type: none"> – КН: завершить звонок. 3. Во время разговора: <ul style="list-style-type: none"> – КН: завершить звонок 	Если нет телефонного вызова: <ul style="list-style-type: none"> – КН: включение голосового помощника. Во время телефонного вызова: 1. Входящий звонок: <ul style="list-style-type: none"> – КН: принять звонок. – ДН2: отклонить звонок. 2. Исходящий звонок (набор номера): <ul style="list-style-type: none"> – КН: завершить звонок. 3. Во время разговора: <ul style="list-style-type: none"> – КН: завершить звонок
3		КН: увеличить громкость (плюс один шаг). ДН1: непрерывное увеличение громкости (до момента отпущения кнопки или достижения максимального уровня, предусмотренного системой)	

№	Наименование органа управления	Поведение системы по умолчанию	Поведение системы при активном проецируемом приложении
4	—	КН: уменьшить громкость (минус один шаг). ДН1: непрерывное уменьшение громкости (до момента отпускания кнопки или достижения минимального уровня, предусмотренного системой)	
5	SRC	КН: выбор источника музыки циклично (FM-радио/USB/Bluetooth)	КН: выбор источника музыки циклично (FM-радио/проецируемое приложение)
6		КН: отключение/включение звука всех источников	

КН – короткое нажатие (менее 1 секунды). Действие будет выполнено сразу после отпускания кнопки.

ДН1 – долгое нажатие (более 1 секунды). Действие начинается, когда кнопка нажимается в течение указанного времени, и продолжается до тех пор, пока кнопка не будет отпущена.

ДН2 – долгое нажатие (более 1 секунды). Действие будет выполнено после нажатия кнопки в течение указанного времени.



Рис. 7в. Микрофон MMC LADA EnjoY

Перед солнцезащитным козырьком водителя расположен микрофон **1** (рис. 7в) MMC LADA EnjoY.

MMC LADA EnjoY имеет возможность подключения USB-накопителя. USB-разъем **1** (рис. 7г) для подключения USB-накопителя расположен на облицовке тоннеля пола.

Данный USB-разъем может быть использован и для зарядки аккумуляторов внешних периферийных устройств (планшетный компьютер, смартфон) с номинальным напряжением 5 вольт (V) и номинальным током нагрузки не более 2,1 ампер (A). Для подключения заряжаемого устройства должен быть использован разъем USB, тип A.

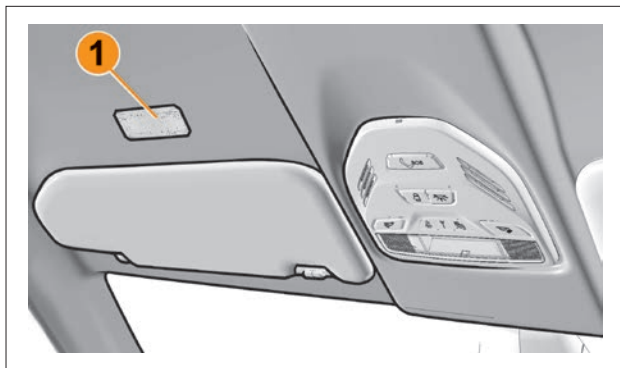
ВНИМАНИЕ!

Зарядка от USB-разъема для некоторых мобильных устройств может не поддерживаться. Для подключения мобильного устройства используйте только рекомендованный производителем соединительный кабель.

Более подробную информацию о работе MMC смотрите в руководстве пользователя «МУЛЬТИМЕДИЙНАЯ СИСТЕМА LADA EnjoY».



Рис. 7г. USB-разъем для подключения USB-накопителя (в варианном исполнении)

МУЛЬТИМЕДИЙНАЯ СИСТЕМА LADA EnjoY Pro (в варианном исполнении)

В варианном исполнении автомобиль комплектуется мультимедийной системой LADA EnjoY Pro (MMC LADA EnjoY Pro) с сервисами Яндекс.Авто.

Описание органов управления

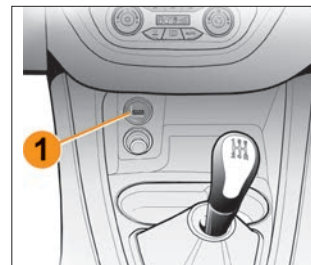
Внешний вид MMC EnjoY Pro показан на рисунке 8а.



Рис. 8а. Внешний вид MMC LADA EnjoY Pro
(в варианном исполнении)

Описание органов управления MMC LADA EnjoY Pro, обозначенных цифрами на рисунке 8а, приведено в таблице 3а.

На руле с правой стороны устанавливается дополнительный блок управления MMC LADA EnjoY Pro. Внешний вид дополнительного блока управления показан на рисунке 8б.

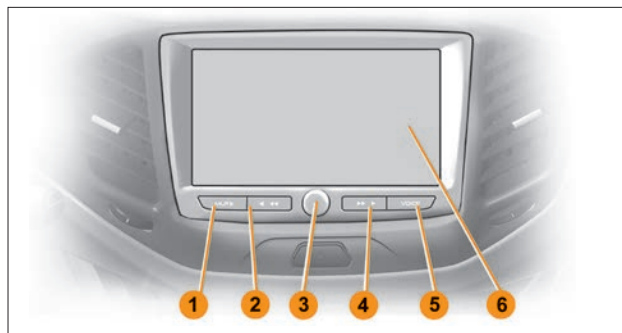

Рис. 8б. Блок управления MMC LADA EnjoY Pro
(в варианном исполнении)

Описание органов управления MMC EnjoY Pro на дополнительном блоке, обозначенных цифрами на рисунке 8б, приведено в таблице 3б.

Описание органов управления MMC LADA EnjoY Pro

№	Наименование органа управления	Поведение системы по умолчанию (когда CarPlay/Android Auto не активен)	Поведение системы при активном CarPlay	Поведение системы при активном Android Auto
1	MUTE	КН: отключение/включение звука всех источников		
2	◀ ◀◀	<p>Действие кнопки зависит от выбранного источника музыки:</p> <ol style="list-style-type: none"> FM-радио: <ul style="list-style-type: none"> – КН: предыдущая радиостанция. – ДН2: поиск станции по убыванию частоты. Яндекс.Музыка/USB/Bluetooth: <ul style="list-style-type: none"> – КН: предыдущий трек. – ДН1: быстрая перемотка назад (в зависимости от источника) 	<p>Действие кнопки зависит от выбранного источника музыки:</p> <ol style="list-style-type: none"> FM-радио: <ul style="list-style-type: none"> – КН: предыдущая радиостанция. – ДН2: поиск станции по убыванию частоты. Яндекс.Музыка/USB: <ul style="list-style-type: none"> – КН: предыдущий трек. – ДН1: быстрая перемотка назад. CarPlay music: <ul style="list-style-type: none"> – КН: предыдущий трек. – ДН1: быстрая перемотка назад. <p>Примечание. Bluetooth не активен. При этом разговор по hands free возможен через CarPlay</p>	<p>Действие кнопки зависит от выбранного источника музыки:</p> <ol style="list-style-type: none"> FM-радио: <ul style="list-style-type: none"> – КН: предыдущая радиостанция. – ДН2: поиск станции по убыванию частоты. Яндекс.Музыка/USB: <ul style="list-style-type: none"> – КН: предыдущий трек. – ДН1: быстрая перемотка назад. Android Auto music: <ul style="list-style-type: none"> – КН: предыдущий трек
3	ЭНКОДЕР	<ol style="list-style-type: none"> Когда система включена и интерфейс работает: <ul style="list-style-type: none"> – КН: включение экранной заставки. – ДН3: выключение системы. – Вращение: регулировка громкости. – ДН4: перезагрузка системы. Когда система включена или работает экранная заставка: <ul style="list-style-type: none"> – КН: выключение экранной заставки и возврат к интерфейсу. – ДН3: выключение системы. – Вращение: регулировка громкости. – ДН4: перезагрузка системы. Когда система выключена водителем: <ul style="list-style-type: none"> – КН: включение системы, интерфейс работает. – ДН4: перезагрузка системы. Когда система находится в состоянии «Полностью выключено»: <ul style="list-style-type: none"> – КН: включение системы 		

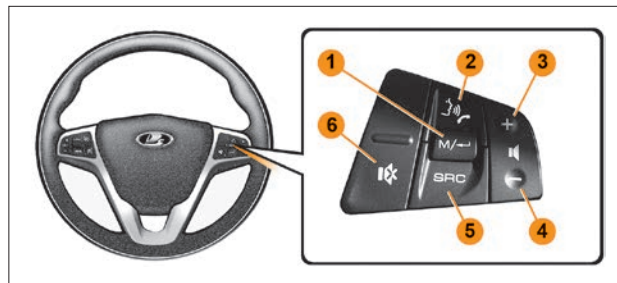
№	Наименование органа управления	Поведение системы по умолчанию (когда CarPlay/Android Auto не активен)	Поведение системы при активном CarPlay	Поведение системы при активном Android Auto
4	▶▶▶	Действие кнопки зависит от выбранного источника музыки: 1. FM-радио: – КН: следующая радиостанция. – ДН2: поиск станции по возрастанию частоты. 2. Яндекс.Музыка/USB/Bluetooth: – КН: следующий трек. – ДН1: быстрая перемотка вперед (в зависимости от источника)	Действие кнопки зависит от выбранного источника музыки: 1. FM-радио: – КН: следующая радиостанция. – ДН2: поиск станции по возрастанию частоты. 2. Яндекс.Музыка/USB: – КН: следующий трек. – ДН1: быстрая перемотка вперед. 3. CarPlay music: – КН: следующий трек. – ДН1: быстрая перемотка вперед. Примечание. Bluetooth не активен. При этом разговор по hands free возможен через CarPlay	Действие кнопки зависит от выбранного источника музыки: 1. FM-радио: – КН: следующая радиостанция. – ДН2: поиск станции по возрастанию частоты. 2. Яндекс.Музыка/USB: – КН: следующий трек. – ДН1: быстрая перемотка вперед. 3. Android Auto music: – КН: следующий трек
5	VOICE	КН: включение голосового помощника Алиса	КН: включение голосового помощника Siri	КН: включение голосового помощника Google Assistant
6	Дисплей с сенсорным управлением			

КН – короткое нажатие (менее 1 секунды). Действие будет выполнено сразу после отпускания кнопки.



ДН1 – долгое нажатие (более 1 секунды). Действие начинается, когда кнопка нажимается в течение указанного времени, и продолжается до тех пор, пока кнопка не будет отпущена.

ДН2 – долгое нажатие (более 1 секунды). Действие будет выполнено после нажатия кнопки в течение указанного времени.

ДН3 – долгое нажатие (более 2 секунд). Действие будет выполнено после нажатия кнопки в течение указанного времени.

ДН4 – очень долгое нажатие (более 10 секунд). Действие будет выполнено после удержания кнопки в течение указанного времени.

Описание органов управления MMC LADA EnjoY Pro на дополнительном блоке

№	Наименование органа управления	Поведение системы по умолчанию (когда CarPlay не активен)	Поведение системы при активном CarPlay	Поведение системы при активном Android Auto
1		<p>Действие кнопки зависит от выбранного источника музыки:</p> <ol style="list-style-type: none"> FM-радио: <ul style="list-style-type: none"> – КН: следующая радиостанция. – ДН2: поиск станции по возрастанию частоты. Яндекс.Музыка: <ul style="list-style-type: none"> – КН: следующий трек. – ДН1: быстрая перемотка вперед. USB: <ul style="list-style-type: none"> – КН: следующий трек. – ДН1: быстрая перемотка вперед. Bluetooth: <ul style="list-style-type: none"> – КН: следующий трек 	<p>Действие кнопки зависит от выбранного источника музыки:</p> <ol style="list-style-type: none"> FM-радио: <ul style="list-style-type: none"> – КН: следующая радиостанция. – ДН2: поиск станции по возрастанию частоты. Яндекс.Музыка: <ul style="list-style-type: none"> – КН: следующий трек. – ДН1: быстрая перемотка вперед. USB: <ul style="list-style-type: none"> – КН: следующий трек. – ДН1: быстрая перемотка вперед. CarPlay music: <ul style="list-style-type: none"> – КН: следующий трек. – ДН1: быстрая перемотка вперед. <p>Примечание. Bluetooth не активен. При этом разговор по hands free возможен через CarPlay</p>	<p>Действие кнопки зависит от выбранного источника музыки:</p> <ol style="list-style-type: none"> FM-радио: <ul style="list-style-type: none"> – КН: следующая радиостанция. – ДН2: поиск станции по возрастанию частоты. Яндекс.Музыка: <ul style="list-style-type: none"> – КН: следующий трек. – ДН1: быстрая перемотка вперед. USB: <ul style="list-style-type: none"> – КН: следующий трек. – ДН1: быстрая перемотка вперед. Android Auto music: <ul style="list-style-type: none"> – КН: следующий трек
2		<p>Если нет телефонного вызова:</p> <ul style="list-style-type: none"> – КН: включение голосового помощника Алиса. <p>Во время телефонного вызова:</p> <ol style="list-style-type: none"> Входящий звонок: <ul style="list-style-type: none"> – КН: принять звонок. – ДН2: отклонить звонок. Исходящий звонок (набор номера): <ul style="list-style-type: none"> – КН: завершить звонок. Во время разговора: <ul style="list-style-type: none"> – КН: завершить звонок 	<p>Если нет телефонного вызова:</p> <ul style="list-style-type: none"> – КН: включение голосового помощника Siri. <p>Во время телефонного вызова:</p> <ol style="list-style-type: none"> Входящий звонок: <ul style="list-style-type: none"> – КН: принять звонок. – ДН2: отклонить звонок. Исходящий звонок (набор номера): <ul style="list-style-type: none"> – КН: завершить звонок. Во время разговора: <ul style="list-style-type: none"> – КН: завершить звонок 	<p>Если нет телефонного вызова:</p> <ul style="list-style-type: none"> – КН: включение голосового помощника Google Assistant. <p>Во время телефонного вызова:</p> <ol style="list-style-type: none"> Входящий звонок: <ul style="list-style-type: none"> – КН: принять звонок. – ДН2: отклонить звонок. Исходящий звонок (набор номера): <ul style="list-style-type: none"> – КН: завершить звонок. Во время разговора: <ul style="list-style-type: none"> – КН: завершить звонок

№	Наименование органа управления	Поведение системы по умолчанию (когда CarPlay не активен)	Поведение системы при активном CarPlay	Поведение системы при активном Android Auto
3	+	КН: увеличить громкость (плюс один шаг). ДН1: непрерывное увеличение громкости (до момента отпускания кнопки или достижения максимального уровня, предусмотренного системой)		
4	-	КН: уменьшить громкость (минус один шаг). ДН1: непрерывное уменьшение громкости (до момента отпускания кнопки или достижения минимального уровня, предусмотренного системой)		
5	SRC	КН: выбор источника музыки циклично (FM-радио/USB/Яндекс.Музыка/Bluetooth). ДН2: отображение на экране MMC списка источников музыки	КН: выбор источника музыки циклично (FM-радио/USB/Яндекс.Музыка/CarPlay music). ДН2: отображение на экране MMC списка источников музыки	КН: выбор источника музыки циклично (FM-радио/USB/Яндекс.Музыка/Android Auto music). ДН2: отображение на экране MMC списка источников музыки
6		КН: отключение/включение звука всех источников		

КН – короткое нажатие (менее 1 секунды). Действие будет выполнено сразу после отпускания кнопки.

ДН1 – долгое нажатие (более 1 секунды). Действие начинается, когда кнопка нажимается в течение указанного времени, и продолжается до тех пор, пока кнопка не будет отпущена.

ДН2 – долгое нажатие (более 1 секунды). Действие будет выполнено после нажатия кнопки в течение указанного времени.



Рис. 8в. Микрофон MMC LADA EnjoY Pro

Перед солнцезащитным козырьком водителя расположен микрофон 1 (рис. 8в) MMC LADA EnjoY Pro.

MMC LADA EnjoY Pro имеет возможность подключения USB-накопителя. USB-разъем 1 (рис. 8г) для подключения USB-накопителя расположен на облицовке тоннеля пола.

Данный USB-разъем может быть использован и для зарядки аккумуляторов внешних периферийных устройств (планшетный компьютер, смартфон) с номинальным напряжением 5 вольт (V) и номинальным током нагрузки не более 2,1 ампер (A). Для подключения заряжаемого устройства должен быть использован разъем USB, тип A.

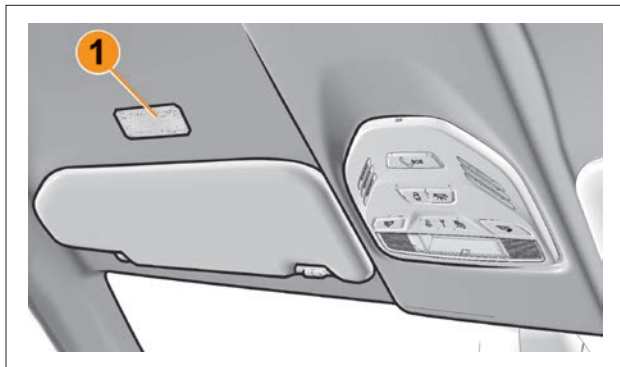
ВНИМАНИЕ!

Зарядка от USB-разъема для некоторых мобильных устройств может не поддерживаться. Для подключения мобильного устройства используйте только рекомендованный производителем соединительный кабель.

В вещевом ящике расположен USB-разъем 1 (рис. 8д) MMC LADA EnjoY Pro для подключения USB-модема. USB-модем входит в список аксессуаров LADA. За подробной информацией обратитесь к дилеру LADA.

Примечание. Для подключения некоторых типов USB-модемов может потребоваться угловой переходник для исключения повреждений USB-модема и крышки вещевого ящика.



Рис. 8г. USB-разъем для подключения USB-накопителя (в варианном исполнении)

Более подробную информацию о работе MMC смотрите в руководстве пользователя «МУЛЬТИМЕДИЙНАЯ СИСТЕМА LADA EnjoY Pro».

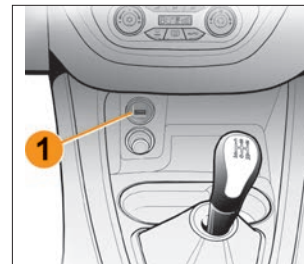

Рис. 8д. USB-разъем MMC LADA EnjoY Pro для подключения USB-модема (в варианном исполнении)

УХОД ЗА АВТОМОБИЛЕМ

В данном разделе приведено краткое описание некоторых видов работ по техническому обслуживанию и текущему ремонту автомобиля.

Полная технология технического обслуживания, ремонта и утилизации имеется у дилеров, которые оснащены специальным оборудованием и инструментом. Техническое обслуживание и ремонт Вашего автомобиля проводите в строгом соответствии с требованиями сервисной книжки, прилагаемой к Вашему автомобилю.

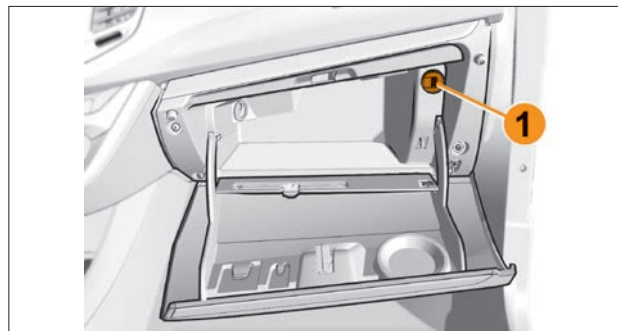
Все операции в моторном отсеке проводите после открывания капота (см. раздел «Капот»).

КАПОТ

Для доступа в моторный отсек потяните на себя рукоятку **1** (рис. 1), расположенную с левой стороны панели приборов под модулем управления светотехники, приподнимите капот и через образовавшуюся щель **отожмите вправо лапку 1**



Рис. 1. Рукоятка для открытия капота





Рис. 2. Замок безопасности капота

(рис. 2) **предохранительного крючка 2**. Поднимите крышку капота **1** (рис. 3) и установите упор **2** за пластмассовый наконечник из фиксатора **3** в специальное гнездо **4**. Для удобства фиксации при этом не рекомендуется чрезмерно отводить капот (более 10 сантиметров) от верхнего конца выставленного упора **2** (рис. 3).

 *В подкапотном пространстве работающий двигатель создаёт высокие температуры. При осмотре или ремонте захват рукой упора капота осуществлять за пластмассовый наконечник.*

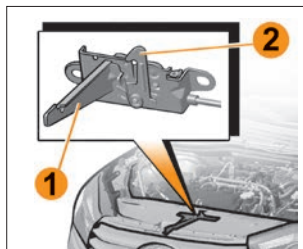
Свободное закрытие капота производите с высоты не более 20 сантиметров между краем капота и верхней поперечины рамки радиатора. При закрытии капота проверьте надежность срабатывания замка: в момент запираания должен быть слышен характерный щелчок.



Рис. 3. Открытие капота



Рис. 4. Проверка уровня масла в картере двигателя

Предупреждение

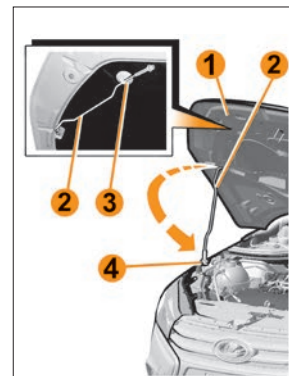
Капот является источником повышенной травмоопасности, поэтому при закрывании будьте предельно внимательны, особенно если рядом находятся дети.

ВНИМАНИЕ!

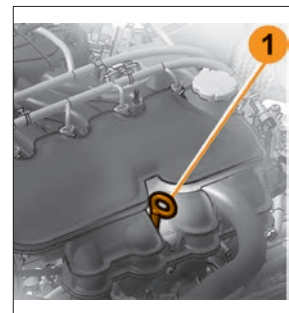
Перед закрыванием капота убедитесь, что упор 2 (рис. 3) установлен в парковое положение и зафиксирован в держателе 3.

Во избежание повреждений не включайте очиститель ветрового стекла при открытом капоте.

Перед закрытием капота, во избежание деформации металла и образования скола краски, убедитесь в надежной фиксации держателя.

Не облокачивайтесь на открытый капот, он может неожиданно закрыться.

СИСТЕМА СМАЗКИ ДВИГАТЕЛЯ

При работающем двигателе расход моторного масла – нормальное явление. Величина расхода масла зависит от стиля вождения автомобиля и определяется нагрузкой на двигатель и частотой вращения коленчатого вала. В начальный период эксплуатации расход масла несколько повышен. Поэтому регулярно, особенно перед дальними поездками, следует проверять уровень масла в картере двигателя. Уровень масла проверяется на холодном неработающем двигателе при нахождении автомобиля на горизонтальной поверхности. Уровень должен находиться между метками **MIN** и **MAX** указателя уровня масла или между верхним и нижним краями рифленной поверхности указателя в зависимости от модели двигателя. В противном случае масло через систему вентиляции картера будет попадать в камеру

сгорания и вместе с отработавшими газами выбрасываться в атмосферу, а продукты сгорания масла могут привести к отказу нейтрализатора.

При необходимости доливка масла (см. приложение 1) производится через горловину, закрываемую пробкой. После доливки уровень масла следует контролировать не ранее, чем через три минуты, чтобы долитая порция масла успела стечь в картер. Для правильного измерения необходимо вставлять указатель уровня масла в его установочное отверстие до упора.

ВНИМАНИЕ!

Не допускается превышение уровня масла в картере двигателя выше метки MAX указателя уровня масла.

В противном случае масло через систему вентиляции картера будет попадать в камеру сгорания и вместе с отработавшими газами выбрасываться в атмосферу, а продукты сгорания масла могут привести к отказу нейтрализатора.

Фактический расход масла

Расход масла предусмотрен конструкцией двигателя и не может быть равен нулю, иначе двигатель разрушится. Масло расходуется в основном через поршневые кольца и сальники клапанов, цель которых не абсолютное уплотнение, а дозирование проникновения масла для обеспечения смазки. Также в небольшом количестве масло расходуется через систему вентиляции картера. Эксплуатационный расход масла зависит от многих факторов:

– соблюдению потребителем условий эксплуатации в период обкатки автомобиля и соответственно качеству приработки поверхностей трения двигателя;

- вязкостно-температурные свойства применяемого масла;
- качество применяемого масла;
- периодичность замены масла;
- температура окружающей среды;
- количество (уровень) масла в двигателе, поддерживаемое владельцем;
- стиль вождения владельцем автомобиля (режимы работы двигателя);
- маршруты движения, используемые владельцем.

Рекомендации для снижения расхода масла:

- Строго соблюдайте рекомендации по обкатке автомобиля и двигателя (см. подраздел «Эксплуатация нового автомобиля» в разделе «Вождение автомобиля») для обеспечения оптимальной приработки деталей цилиндро-поршневой группы, качество поверхности которых значительно влияет на расход масла.
- Применяйте качественное топливо, обеспечивающее сохранность деталей цилиндро-поршневой группы.
- Применяйте качественные моторные масла для надежной смазки, охлаждения и удаления продуктов естественного износа с поверхностей трения без образования ненужных отложений шлама, лака и нагара.
- Соблюдайте рекомендации по соответствию вязкостно-температурных свойств масла условиям окружающей среды для поддержания оптимальных условий смазки.
- Поддерживайте уровень масла между метками **MIN** и **MAX**.
- Соблюдайте периодичность замены масла.
- Регулярно проводите техническое обслуживание двигателя.
- Водите автомобиль с использованием умеренных частот вращения двигателя, с плавными разгонами, с разрешенными скоростями. Поскольку расход масла тем выше, чем выше нагрузка и частота вращения двигателя.

- По возможности минимизируйте частоту использования режима торможения двигателем (движение с отпущенной педалью акселератора и с включенной пониженной передачей в коробке передач, когда колеса через трансмиссию вращают двигатель).
- Выбирайте рациональные маршруты движения, минимизирующие количество остановок, троганий, разгонов.

СИСТЕМА ВПУСКА

При преобладающей эксплуатации автомобиля в зонах с повышенной запыленностью (грунтовые дороги, зоны строительства и т.д.) смену фильтрующего элемента воздушного фильтра двигателя рекомендуется проводить в два раза чаще, чем указано в сервисной книжке.

СИСТЕМА ОХЛАЖДЕНИЯ ДВИГАТЕЛЯ

Проверку уровня охлаждающей жидкости в расширительном бачке (рис. 5) проводите только на холодном двигателе. Уровень охлаждающей жидкости должен быть между метками **MIN** и **MAX**, нанесенными на корпусе расширительного бачка, который выполнен из полупрозрачного материала, позволяющего визуально контролировать уровень жидкости. В процессе эксплуатации автомобиля

уровень охлаждающей жидкости в расширительном бачке может понижаться. Доливку охлаждающей жидкости проводите через отверстие, закрываемое пробкой. После доливки жидкости пробка должна быть плотно завернута, так как расширительный бачок при работающем и прогретом двигателе находится под давлением.



Рис. 5. Расширительный бачок

Предупреждение

Во избежание ожогов открытие пробки расширительного бачка для доливки охлаждающей жидкости проводите только на холодном двигателе.

В тех случаях, когда уровень охлаждающей жидкости постоянно понижается и приходится часто доливать ее, обратитесь к дилерам.

КОРОБКА ПЕРЕДАЧ

В механическую коробку передач заливается трансмиссионное масло, которое рассчитано на срок службы 180 000 км пробега автомобиля или 5 лет эксплуатации автомобиля (в зависимости от того, что наступит ранее). Контроль уровня масла в коробке передач, доливку или замену необходимо осуществлять у дилера LADA.

ВНИМАНИЕ!

При наличии признаков неисправности (течь масла, нефункциональные шумы и т.д.) необходимо незамедлительно обратиться к дилеру LADA для выявления ее причин и в случае необходимости устранения. Эксплуатация автомобиля с неисправной КП не допускается.

Рабочая жидкость для автоматической коробки передач (CVTF)

Рабочая жидкость в автоматической коробке передач заправляется заводом-изготовителем на весь срок ресурса автомобиля.

Проверку уровня и замену рабочей жидкости (при необходимости) рекомендуется производить у дилера LADA.

ВНИМАНИЕ!

Используйте только оригинальную жидкость для автоматических коробок передач вариаторного типа NISSAN NS-3.

Использование других типов жидкостей приведет к нарушению работы автоматической коробки передач, уменьшению срока её службы и может привести к появлению неисправностей, устранение которых не покрывается гарантийными обязательствами завода-изготовителя.

ТОРМОЗНАЯ СИСТЕМА

Уровень тормозной жидкости в бачке (рис. 6), установленном на главном тормозном цилиндре, проверяйте визуально по меткам на корпусе бачка, выполненного из полупрозрачной пластмассы. При новых накладках тормозных колодок уровень тормозной жидкости должен быть на метке **MAX**.

Если гидропривод тормозов исправен, понижение уровня жидкости в бачке связано с износом накладок колодок тормозных механизмов. Понижение уровня жидкости до метки **MIN** косвенно свидетельствует об их предельном износе и необходимости замены.



Рис. 6. Бачок гидропривода тормозов

БАЧОК СТЕКЛОМЫВАТЕЛЯ

В бачке стеклоомывателя постоянно должна быть стеклоомывающая жидкость, доливку жидкости необходимо осуществлять через отверстие, закрываемое крышкой.

Заправка: открыть крышку (рис. 7), залить жидкость до видимого уровня и закрыть крышку.

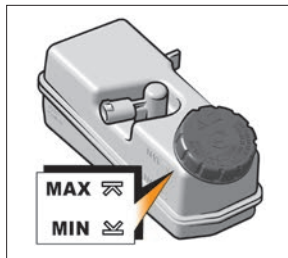
Заливаемая жидкость: при температуре окружающего воздуха **0 °C** и ниже применять только незамерзающую стеклоомывающую жидкость. Используйте жидкости, одобренные техническими службами.



Рис. 7. Бачок стеклоомывателя

Замена щеток стеклоочистителей

На автомобиле устанавливаются щетки стеклоочистителей ветрового стекла, показанные на рисунке 8:



Рис. 8. Щетки стеклоочистителей

Для замены щеток стеклоочистителей ветрового стекла проделайте следующие действия:

– поднимите рычаг **1** стеклоочистителя с ветрового стекла;
– снимите фиксацию щетки, нажимая на выступ рычага **3**, и, отводя щетку по траектории **2**, демонтируйте ее с рычага.

Установку новых щеток проводите в обратном порядке.

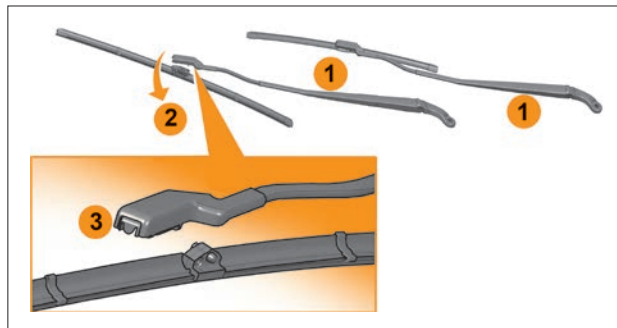
Для замены щетки заднего стекла:

- Отведите рычаг от стекла до упора и продолжите прикладывать усилие до появления щелчка. Это означает, что рычаг зафиксирован в отведенном положении.
- Поворачивайте щетку против часовой стрелки до упора и продолжайте прикладывать усилие до расфиксации щетки с рычага.
- Установите щетку в посадочное место рычага и приложите усилие против часовой стрелки до фиксации щетки на рычаге.
- Опустите рычаг из фиксированного положения.

Предупреждение

При замене щеток будьте осторожны, чтобы отведенный от стекла рычаг без щетки под действием пружины не ударил по стеклу и не повредил его.

ВНИМАНИЕ!

1. Очистка стекла щетками может ухудшиться, если на наружной поверхности стекла имеются следы от насекомых, сок деревьев или воск, используемый в некоторых коммерческих мойках. Если щетки плохо очищают стекло, вымойте стекло и щетки жидкостью для омывателя, после чего тщательно ополосните.

2. Учитывая, что стеклоочистители относятся к системе безопасности движения, рекомендуется при постоянной эксплуатации автомобиля раз в полгода заменять щетки стеклоочистителей.

3. Когда ветровое стекло сухое, не рекомендуется включать стеклоочиститель, т.к. возможно повреждение ветрового стекла.

4. Не включайте стеклоочиститель, если поверхность стекла не оттаяла от льда. Это может привести к повреждению щетки и ухудшению качества очистки.

 Не рекомендуется включать насос омывателя при отсутствии воды в бачке омыва, т. к. это может привести к выходу из строя насоса.

В варианном исполнении автомобиля LADA Vesta (кузов «SW» и кузов «SW Cross») допускается подтекание омывающей жидкости с жиклера омывателя стекла двери задка при резких динамических изменениях автомобиля (повышенная вибрация на кузове, резкое ускорение).

АККУМУЛЯТОРНАЯ БАТАРЕЯ

Следите за уровнем электролита в аккумуляторной батарее; уровень электролита должен быть между метками **MIN** и **MAX**, нанесёнными на полупрозрачный корпус батареи. Не допускается эксплуатация батареи с уровнем электролита ниже линии с меткой **MIN**.

Если меток **MIN** и **MAX** на корпусе батареи нет или корпус непрозрачный, то уровень электролита должен быть на 10–15 мм выше верхнего края сепараторов.

Предупреждение

В связи с тем, что электролит является агрессивной жидкостью, воздействие которой опасно для Вашего здоровья и для деталей автомобиля, рекомендуем обслуживать аккумуляторной батареи проводить у дилеров.

Не допускайте глубокого разряда аккумуляторной батареи, своевременно подзаряжая её при необходимости. Уровень заряда батареи должен быть таким, чтобы напряжение батареи (без нагрузки) было не ниже 12,5 В (при температуре 25 °С это соответствует 75 % уровню заряда).

Регулярно проверяйте уровень заряда аккумуляторной батареи, если:

– Вы используете автомобиль в основном для коротких городских поездок.

– Вы эксплуатируете автомобиль при отрицательных температурах окружающего воздуха. При снижении температуры ёмкость батареи уменьшается. В зимний период старайтесь



Рис. 9. Аккумуляторная батарея

включать только те электроприборы, работа которых действительно необходима.

– Вы подключили к электрической сети автомобиля некоторое количество дополнительных постоянных потребителей, например, часы и другие аксессуары, устанавливаемые при послепродажном обслуживании.

– Ваш автомобиль долгое время находится на стоянке, особенно в холодную погоду. В этом случае, для лучшей сохранности, аккумуляторную батарею можно отсоединить или снять с автомобиля и хранить в тёплом помещении.

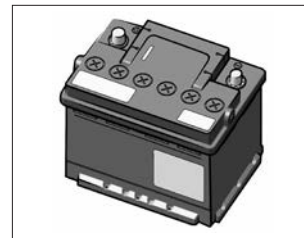
Если аккумуляторная батарея имеет индикатор плотности и уровня электролита («глазок»), то состояние батареи можно определить по его цвету:

«Глазок» зелёного цвета – уровень и плотность электролита в норме;

«Глазок» чёрного цвета – батарею необходимо зарядить;

«Глазок» белого цвета – уровень электролита ниже нормы.

Следите за чистотой клемм жгута и полюсных выводов аккумуляторной батареи и за надёжностью их соединения. Помните, что окисление клемм и выводов, а также небрежное их соединение вызывают искрение в месте ненадёжного контакта, что может привести к отказу электронного оборудования автомобиля. Также не допускается проверять работоспособность генератора при работающем двигателе путём снятия клеммы жгута с полюсного вывода аккумуляторной батареи.

ВНИМАНИЕ!

Запрещается снимать клеммы с выводов аккумуляторной батареи при включенном зажигании, поскольку это может вызывать ошибки в работе контроллера ЭСУД или привести к отказам изделий электрооборудования.

При приобретении новой аккумуляторной батареи, для замены вышедшей из строя старой или отработавшей свой ресурс, обязательно учитывайте расположение полюсных выводов батареи. Аккумуляторная батарея Вашего автомобиля имеет «обратную» полярность полюсных выводов или «европолярность». Попытка установить на автомобиль батарею «прямой» полярности приведёт к проблемам подключения к батарее жгутов проводов.

При установке аккумуляторной батареи на автомобиль клеммы жгута проводов подсоединяйте к выводам аккумуляторной батареи в соответствии с указанной полярностью (положительные клеммы жгута и вывод аккумуляторной батареи по размеру больше отрицательных).

При зарядке аккумуляторной батареи от внешнего зарядного устройства непосредственно на автомобиле обязательно отключите батарею от бортсети автомобиля.

ЗАМЕНА ЭЛЕМЕНТА ПИТАНИЯ ПУЛЬТА ДИСТАНЦИОННОГО УПРАВЛЕНИЯ

Для замены элемента питания в пульте дистанционного управления (рис. 10) проделайте следующие действия:

– вставьте плоскую отвертку (в комплектацию не входит) в паз **1** боковой поверхности пульта и, поворачивая её, расфиксируйте и снимите верхнюю крышку **2**;

– при замене будьте осторожны, не касайтесь контактной поверхности элемента питания и поверхности электронной схемы; – вставьте новый элемент питания, используя мягкую ткань, не касаясь его контактной поверхности, соблюдая полярность подключения, указанную на корпусе пульта **3** под батареей;

– соберите верхнюю и нижнюю части пульта (поз. **2** и **3**), вставив одну часть в другую и нажав до защелкивания, убедитесь, что крышка **2** надежно защелкнута.

ВНИМАНИЕ!

Оберните лезвие отвертки мягкой тканью для того, чтобы не повредить видовую поверхность пульта. Применяйте только элемент питания типа CR2032.

Предупреждение

Запрещается выбрасывать использованные элементы питания вместе с обычным бытовым мусором. Выбрасывая использованные элементы питания, помните о необходимости охраны окружающей среды.

Сдавайте их в организации, ответственные за их сбор и переработку.

ЗАМЕНА ЛАМП

Для корректной работы внешней светотехники и предотвращения выхода из строя дополнительного блока кузовной электроники необходимо использовать источники света (лампы), отвечающие международным требованиям безопасности.

ВНИМАНИЕ!

Используйте лампы накаливания такой же категории и мощности, что были установлены в приборах освещения и световой сигнализации автомобиля изначально (см. приложение 2 «Лампы, применяемые на автомобиле»).



Рис. 10. Замена элемента питания пульта дистанционного управления

Категорически запрещается использовать вместо соответствующих ламп накаливания иные источники света (светодиодные, газоразрядные и т.п.), имеющие подходящие по размеру цоколи. Применение данных источников света может привести к нарушению работы световых приборов, выходу из строя электрооборудования автомобиля и нарушению требований безопасности.

Применяемые лампы должны быть официально утверждены на основании Правил ООН № 37. На указанных лампах накаливания на цоколе или на стеклянной колбе обязательно должна быть аббревиатура международного знака официального утверждения, состоящего из усеченного круга, в котором проставлена буква «Е», за которой следует отличительный номер страны, представившей официальное утверждение и далее номер официального утверждения, проставленный рядом с кругом.

Примечание. Вы можете сами производить замену ламп, описанными ниже способами. В случае, если замена кажется сложной, рекомендуется обратиться к дилеру.

ВНИМАНИЕ!

Перед заменой лампы, убедитесь, что соответствующий сигнально-осветительный прибор выключен.

Блок-фары

Для снятия лампы ближнего света проделайте следующие действия:

- снимите крышку **2** (рис. 11), повернув ее против часовой стрелки;
- отсоедините колодку проводов **7** от лампы;
- выведите из паза усик **8** пружинного фиксатора;
- выньте лампу;
- установку новой лампы проводите в обратном порядке.



Рис. 11. Блок-фара

Для снятия лампы дальнего света проделайте следующие действия:

- снимите крышку **1**, повернув ее против часовой стрелки;
- отсоедините колодку проводов **6** от лампы;
- выведите из паза усик **5** пружинного фиксатора;
- выньте лампу;
- установку новой лампы проводите в обратном порядке.

Для снятия лампы указателя поворота проделайте следующие действия:

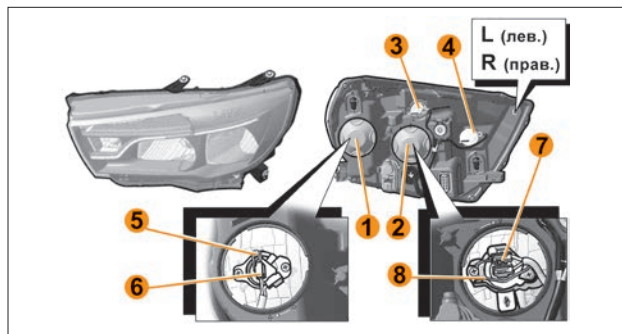
- поверните патрон **4** против часовой стрелки и выньте его из посадочного места в сборе с лампой;
- выньте лампу из патрона поворотом против часовой стрелки;
- установку новой лампы проводите в обратном порядке.

Для снятия лампы дневного ходового огня и габаритного огня проделайте следующие действия:

- поверните патрон **3** против часовой стрелки и выньте его из посадочного места в сборе с лампой;
- выньте лампу из патрона;
- установку новой лампы проводите в обратном порядке.



Рис. 12. Место доступа для замены ламп

В варианном исполнении люк в щитке переднего крыла отсутствует и доступ для замены ламп осуществляется через моторный отсек. Места доступа указаны на рисунке 12, а, при необходимости, процедуру замены лампы уточняйте у дилера.

Задние фонари

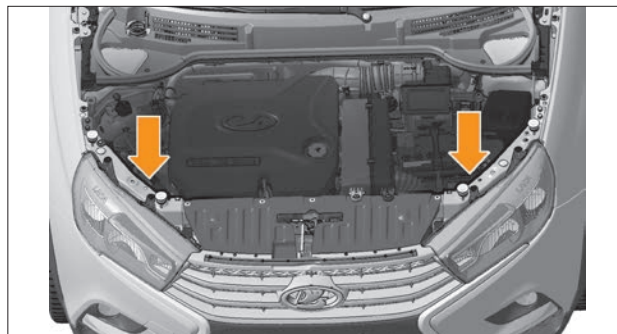

Рис. 13. Задние фонари

Замена ламп указателя поворота и сигнала торможения/габаритного огня на наружном фонаре, расположенном на крыле автомобиля.

Для замены лампы указателя поворота **4** необходимо:

- открыть лючок обивки багажника, расположенный в зоне установки заднего фонаря, обеспечив доступ к патрон-разъему **4** лампы указателя поворота;
- повернуть патрон-разъем **4** против часовой стрелки и вынуть его из посадочного места в сборе с лампой;
- извлечь лампу из патрона, потянув ее на себя.

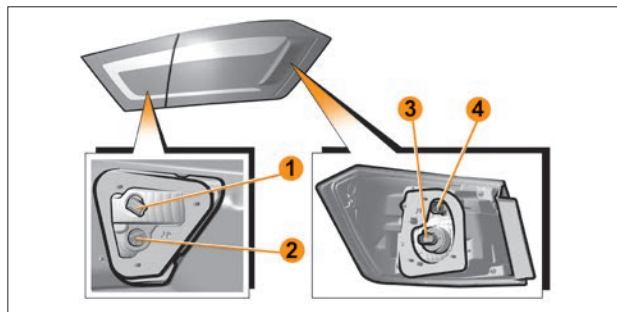
Установку патрон-разъема на место проводить в обратном порядке.

Для замены лампы сигнала торможения/габаритного огня **3** необходимо:

- открыть лючок обивки багажника, расположенный в зоне установки заднего фонаря, обеспечив доступ к патрон-разъему **3** лампы сигнала торможения/габаритного огня;
- повернуть патрон-разъем **3** против часовой стрелки и вынуть его из посадочного места в сборе с лампой;
- извлечь лампу из патрона, повернув ее против часовой стрелки.

Установку патрона-разъема на место проводить в обратном порядке.

Замена ламп света заднего хода и габаритного огня на внутреннем фонаре, расположенном на крышке багажника автомобиля.

Для замены лампы света заднего хода **1** (рис. 13) необходимо:

- расфиксировать два крайних держателя **1** (рис. 14) обивки багажника **2**. Держатель обивки представляет собой конструкцию из неподвижного основания и подвижного фиксирующего «грибка» **3** (рис. 14). В поднятом состоянии «грибка» держатель расфиксирован;



Рис. 14. Замена ламп света заднего хода и габаритного огня на наружном фонаре

- для расфиксации держателя обивки **3** (рис. 14) необходимо, например, лезвием ключа выключателя зажигания **4** (рис. 14) немного приподнять подвижную часть обеих держателей;

– преодолевая сопротивление держателей, отогнуть обивку крышки багажника для доступа к патрон-разъему **1** (рис. 13). Во избежание повреждения обивки, отгибание производить на величину не более 7–8 см;

- повернуть патрон-разъем **1** (рис. 13) против часовой стрелки и вынуть его из посадочного места в сборе с лампой;
- извлечь лампу из патрона, потянув ее на себя.

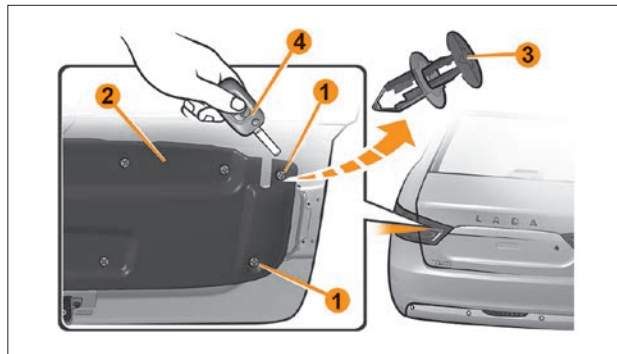
Установку патрона-разъема на место проводить в обратном порядке.

Для замены лампы габаритного огня **2** (рис. 13) необходимо:

- применяя аналогичную последовательность, что и для замены лампы света заднего хода **1**, обеспечить доступ к патрон-разъему **2** лампы габаритного огня;

- повернуть патрон-разъем **2** против часовой стрелки и вынуть его из посадочного места в сборе с лампой;
- извлечь лампу из патрона, потянув ее на себя.

Установку патрона-разъема на место проводить в обратном порядке.

Для замены ламп света заднего хода и габаритного огня в правом фонаре применяется аналогичная последовательность.

Задний противотуманный фонарь

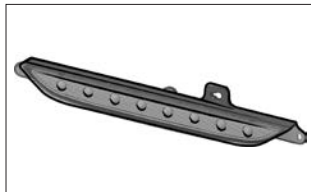

В качестве источников света в заднем противотуманном фонаре применены светоизлучающие диоды. Конструкция фонаря неразборная. В случае выхода из строя 2-х или более источников света задний противотуманный фонарь заменяется полностью на специализированной станции технического обслуживания.

Боковой указатель поворота в зеркале заднего вида

В качестве источников света бокового указателя поворота применены светоизлучающие диоды. В случае выхода из строя источников света бокового указателя поворота зеркало заднего вида заменяется полностью на специализированной станции технического обслуживания.



Дополнительный сигнал торможения

В качестве источников света дополнительного сигнала торможения применены светоизлучающие диоды. В случае выхода из строя 2-х или более источников света дополнительный сигнал торможения заменяется полностью на специализированной станции технического обслуживания.



Рис. 15. Дополнительный сигнал торможения (кузов «SE»)



Рис. 16. Дополнительный сигнал торможения (кузов «SW»)

Фонарь освещения номерного знака

Для замены лампы в фонаре снимите его с автомобиля. В посадочном гнезде фонарь удерживается пружинной защелкой **3** и фиксатором **4** (рис. 17).

Для снятия фонаря необходимо:

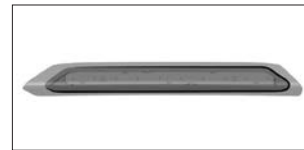
- воздействуя с левой стороны фонаря, например, лезвием ключа выключателя зажигания, аккуратно сдвиньте его вправо и выведите фиксатор **4** из зацепления (рис. 17);
- воздействуя на пружинную защелку **3** с правой стороны фонаря лезвием ключа, аккуратно сдвиньте его влево и выведите фонарь из посадочного места (рис. 18);
- повернув патрон **1** (рис. 17) против часовой стрелки, выньте его в сборе с лампой из корпуса фонаря и извлеките лампу **2** (рис. 17), потянув ее на себя.

После замены лампы сборку и установку фонаря освещения номерного знака проводите в обратном порядке.



Рис. 17. Фонарь освещения номерного знака



Рис. 18. Посадочное место фонаря освещения номерного знака

Противотуманная фара

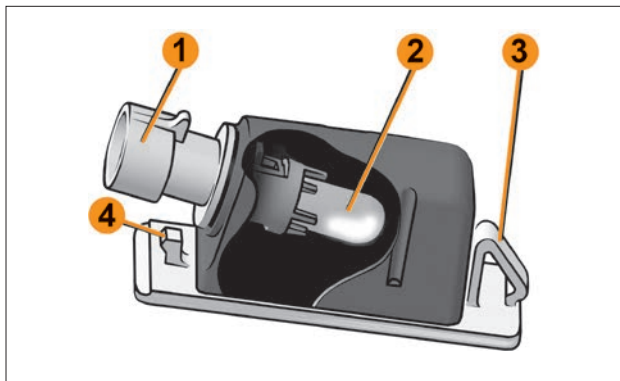
Для доступа к лампе противотуманной фары поверните крышку люка 1 щитка переднего крыла по часовой стрелке для замены лампы левой противотуманной фары (против часовой стрелки для замены лампы в правой противотуманной фаре). Поверните патрон лампы 2 против часовой стрелки и выньте лампу. Отсоедините колодку от лампы. Установку лампы проводить в обратной последовательности.

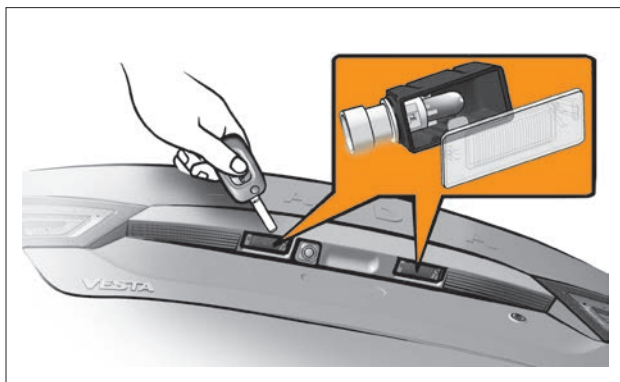
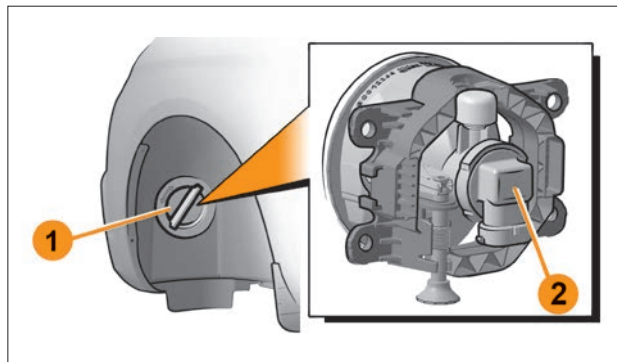

В варианном исполнении люк в щитке переднего крыла отсутствует и доступ для замены ламп осуществляется через моторный отсек (см. рис. 12). При необходимости, процедуру замены лампы уточняйте у дилера.

Предупреждение

Используйте противотуманные фары и противотуманные фонари только по назначению и не забывайте выключать их, когда в них нет необходимости, чтобы не мешать другим участникам движения.

**Плафоны освещения багажного отделения, вещевого ящика, освещения порогов передних дверей
(на части выпускаемых автомобилей)**

ВНИМАНИЕ!

Для исключения возможности короткого замыкания перед заменой лампы снимите клемму аккумуляторной батареи.

Для замены лампы **3** в плафоне **1**, выньте плафон из посадочного места, для чего вставьте отвертку в паз **2**, аккуратно отожмите плафон наружу. Плафон удерживается пружинной защелкой. После замены лампы установите зацеп плафона в посадочное место и прижмите противоположную сторону плафона до фиксации.

Предупреждение

Если Вам затруднительна замена ламп, обратитесь для выполнения данной работы к дилеру.

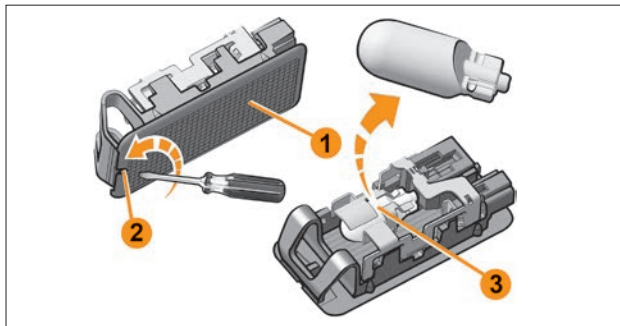

ЗАМЕНА ПЛАВКИХ ПРЕДОХРАНИТЕЛЕЙ

При замене плавких предохранителей и реле необходимо использовать новые предохранители и реле, имеющие маркировку по току в соответствии с таблицами 1–4 (см. далее). Во избежание оплавления изоляции проводов и корпуса монтажного блока при эксплуатации автомобиля следует использовать только типы плавких предохранителей и реле, одобренные к применению АО «АВТОВАЗ».

Монтажный блок

Для доступа к монтажному блоку, расположенному в панели приборов, проделайте следующие действия:

- поверните три пластиковые ручки, удерживающие снизу крышку блока;
- потяните за низ крышки, разъедините верхние держатели ее к панели приборов и снимите крышку блока.

Неисправный предохранитель определяется по вышедшим из строя электрическим цепям, защищаемым этим предохранителем. Сила тока, на которую рассчитан предохранитель, определяется по вышедшим из строя электрическим цепям в соответствии с таблицами 1–4 (см. далее). Сила тока, на которую рассчитан предохранитель, указан на его левой части, а номер предохранителя указан на корпусе монтажного блока. В случае повторного выхода из строя предохранителя для выяснения и устранения причин, вызвавшего его оплавление, обратитесь к дилеру.

Электрические цепи монтажного блока салона

Предохранитель	Номинал	Цепь	Назначение	Тип предохранителя
F1	5А	К15	Питание 1 терминального устройства (ТУ) системы «Экстренного реагирования при авариях на базе Глобальной навигационной спутниковой системы» (ЭРА-ГЛОНАСС)	mini
F2	5А	К15	Питание 1 комбинации приборов (КП)	mini
F3	10А	К15	Цепь клеммы К15 для моторного отсека	mini
F4	10А		Цепь правой фары ближнего света (ФБС) (в варианном исполнении)	mini
	25А	К30	Питание дополнительного блока кузовной электроники (ЕММ) цепи: правый ДС, левый БС, передние ГО, правый ДХО (в варианном исполнении)	
F5	10А		Цепь левой фары ближнего света (ФБС) (в варианном исполнении)	mini
	30А	К30	Питание дополнительного блока кузовной электроники (ЕММ) цепи: передний стеклоочиститель (в варианном исполнении)	
F6	5А	К15	Сигнал К15 для электроусилителя рулевого управления (ЭУРУ)	mini
F7	15А	К15	Питание контроллера системы надувных подушек безопасности (СНПБ)	mini
F8	5А	К15	Питание системы помощи при парковке (парктроник)	mini
F9	5А		Цепь указателя поворота (УП) правого бок. зеркала	mini
F10	3А		Цепь заднего противотуманного освещения (ЗПТО)	mini
F11	3А		Цепь указателя поворота (УП) левого бок. зеркала	mini
F12	10А		Цепь дневных ходовых огней (ДХО)	mini
F13	10А		Цепь правой фары дальнего света (ФДС)	mini
F14	10А		Цепь левой фары дальнего света (ФДС)	mini

Предохранитель	Номинал	Цепь	Назначение	Тип предохранителя
F15	5А		Цепь обогрева наружных зеркал	mini
F16	5А	ACC	Шина питания аксессуаров (положение ACC замка зажигания) Радиоприемник, ТУ ЭРА-ГЛОНАСС	mini
F17	5А		Цепь задних габаритных огней (ЗдГО) (в варианном исполнении)	mini
	25А	К30	Питание дополнительного блока кузовной электроники (ЕММ) цепи: противотуманные фары (ПТФ), задние противотуманные огни (ЗПТО), освещения номерного знака (ОНЗ) (в варианном исполнении)	
F18	7,5А		Цепь передних габаритных огней (ПрГО) (в варианном исполнении)	mini
	25А	30А	Питание дополнительного блока кузовной электроники (ЕММ) цепи: левый ДС, правый БС, задние ГО, левый ДХО (в варианном исполнении)	
F19	7,5А		Цепь левого фонаря стоп-сигнала	mini
F20	7,5А		Цепь правого фонаря стоп-сигнала	mini
F21	15А	К30	Питание блока кузовной электроники (ВСМ), цепь указателей поворота	mini
F22	5А	К30	Питание 2 терминального устройства ЭРА-ГЛОНАСС	mini
F23	5А	К30	Питание 2 комбинации приборов (КП)	mini
F24	5А	ВТР	Свободен	mini
F25	7,5А	ВТР	Шина включения текущего реагирования (ВТР) для блока дополнительных функций кузовной электроники (БДФКЭ) и привода боковых зеркал, ММС	mini
F26	5А	ВТР	Шина ВТР для освещения салона и багажника	mini
F27	5А	ВТР	Шина ВТР для цепи выключателя тормоза	mini
F28	15А	К30	Питание радиоприемника/ММС и диагностического разъема	mini
F29	10А	К30	Питание светотехники прицепа	mini

Предохранитель	Номинал	Цепь	Назначение	Тип предохранителя
F30	15А	К30	Питание топливного насоса	mini
F31	5А	ВТР	Шина ВТР для управления реле стеклоподъемников и отопителя салона	mini
F32	5А	ВТР	Шина ВТР для переключателя корректора фар и датчика дождя и освещенности (ДДиО)	mini
F33	5А	ВТР	Шина ВТР для датчика угла поворота рулевого колеса	mini
F34	5А	ВТР	Шина ВТР для контроллера ABS/ESP	mini
F35	5А/25А	К30	Питание 1 левого подрулевого переключателя для комплектаций люкс /не люкс (ФДС, ГО)	mini
F36	10А	К30	Питание фонаря стоп-сигнала	mini
F37	10А	К30	Питание блока кузовной электроники (BCM)	mini
F38	5А/25А	К30/ К15	Питание 2 левого подрулевого переключателя для люкс, норма, стандарт (ФБС, ДХО)	mini
F39	20А	К15	Питание правого подрулевого переключателя (стеклоочистка, омыв)	mini
F40	30А/15А	К15	Питание блока дополнительных функций кузовной электроники (БДФКЭ)/обогрев передних сидений (для стандарт, норма)	mini
F41	20А	К30	Питание аксессуаров (положение АСС замка зажигания)	JCase
F42	20А	К30	Блок кузовной электроники (BCM, питание шины ВТР)	JCase
F43	20А	К30	Блок кузовной электроники (BCM, питание замков дверей)	JCase
F44	30А	К30	Питание стеклоподъемников	JCase
F45	30А	К30	Питание вентилятора отопителя салона	JCase
F46	30А	К15	Питание переднего стеклоочистителя (стандарт, норма)	JCase
F47	25А	К30	Питание дополнительного блока кузовной электроники (ЕММ) цепи: правый ДС, левый БС, передние ГО, правый ДХО (в вариантном исполнении)	АТО

Предохранитель	Номинал	Цепь	Назначение	Тип предохранителя
F48	30А	К30	Питание дополнительного блока кузовной электроники (ЕММ) цепи: передний стеклоочиститель (в варианном исполнении)	АТО
F49	25А	К30	Питание дополнительного блока кузовной электроники (ЕММ) цепи: противотуманные фары (ПТФ), задние противотуманные огни (ЗПТО), освещения номерного знака (ОНЗ) (в варианном исполнении)	АТО
F50	25А	К30	Питание дополнительного блока кузовной электроники (ЕММ) цепи: левый ДС, правый БС, задние ГО, левый ДХО (в варианном исполнении)	АТО
F51	15А	К15	Питание реле ПТФ (SW, норма)	mini
F52	5А	АСС	Питание зарядного устройства USB	mini
F53	5А	АСС	Питание кнопок круиз-контроля на руле	mini
F54			Свободен	mini
F55	15А	К15	Питание розетки 12В в багажнике	mini
F56	7,5А	К15	Питание контроллера CVT, датчиков CVT, ламп заднего хода	mini

Предупреждение

Наличие предохранителей зависит от степени электрооснащенности автомобиля.

Реле монтажного блока салона

Реле	Номинал	Назначение
K1	70A	Разгрузочное реле шины K15. Коммутация питания светотехники и обогрева сидений
K2	30A	Свободен
K3	30A	Коммутация питания обогревателя заднего стекла
K4	40A	Коммутация питания передних стеклоподъемников
K5	40A	Коммутация питания вентилятора отопителя салона
K6	30A	Коммутация питания задних стеклоподъемников
K7	20A	Коммутация питания модуля бензонасоса
K8	20A	Коммутация питания аксессуаров (ACC)
K9	20A	Коммутация питания противотуманных фар (ПТФ)

Предупреждение

Наличие реле зависит от степени электрооснащенности автомобиля.

Таблица 3

Монтажный блок моторный стандарт/норма/люкс

Предохранитель	Опция	Номинал	Цепь	Назначение	Тип предохранителя
F60		70А	К30	Электроусилитель рулевого управления	maxi
F61		30А	К30	Обогрев заднего стекла	ato
F62		40А	К30	Блок ABS/ESP (антиблокировки тормозов и курсовой устойчивости)	maxi
F63	Кондиционер	15А	К30	Питание муфты компрессора кондиционера	mini
F65		25А	К30	Питание блок ABS/ESP (антиблокировки тормозов и курсовой устойчивости)	ato
F66		5А	К15	Свободен	mini
F68		70А	К30	Свободен	maxi
F69		15А		Питание управляющих обмоток реле муфты кондиционера и реле блока управления вентиляторами радиатора	ato
F70		60А	К30	К30 для салона	maxi
F71		70А		Защита генератора	maxi
F72		70А		Защита генератора	maxi
F73		10А	К30	Питание звукового сигнала	mini
F74		5А	К15	Питание цепи выключателя света заднего хода	mini
F75	Обогрев ветрового стекла	60А	К30	Питание обогревателя ветрового стекла	maxi
F78		7,5А		Питание нагревателей датчиков кислорода (ДК1, ДК2), клапана продувки адсорбера (КПА), клапана заслонки впускного модуля (ЗВМ) и клапана газораспределительного механизма (ГРМ)	mini
F79		40А	К30	Блок реле/реле вентилятора охлаждения	maxi

Предохранитель	Опция	Номинал	Цепь	Назначение	Тип предохранителя
F80	Обогрев ветрового стекла	5А	К15	Питание управляющих обмоток реле обогрева ветрового стекла	mini
F81	CVT	20А	К30	Питание контроллера CVT	mini

Предупреждение

Наличие предохранителей зависит от степени электрооснащенности автомобиля.

Таблица 4

Реле монтажного блока моторного отсека

Реле	Опция	Номинал	Назначение
K21	Обогрев ветрового стекла	30А	Реле обогрева ветрового стекла 1
K22	Обогрев ветрового стекла	30А	Реле обогрева ветрового стекла 2
K23		30А	Реле включения стартера
K24		20А	Реле предупредительного звукового сигнала
K25		20А	Реле охранного звукового сигнала
K27		20А	Главное реле системы управления двигателем (СУД)
K28	Кондиционер	20А	Реле муфты компрессора кондиционера
K29	Без кондиционера	40А	Реле вентилятора радиатора

Предупреждение

Наличие реле зависит от степени электрооснащенности автомобиля.



Рис. 1. Расположение предохранителей и реле в монтажном блоке моторного отсека

Крышка блока предохранителей

Для улучшения крепёжных свойств крышки блока предохранителей применен фиксатор держателя обивки (рис. 2).

Перед демонтажем крышки блока предохранителей необходимо сначала снять фиксатор держателя обивки.

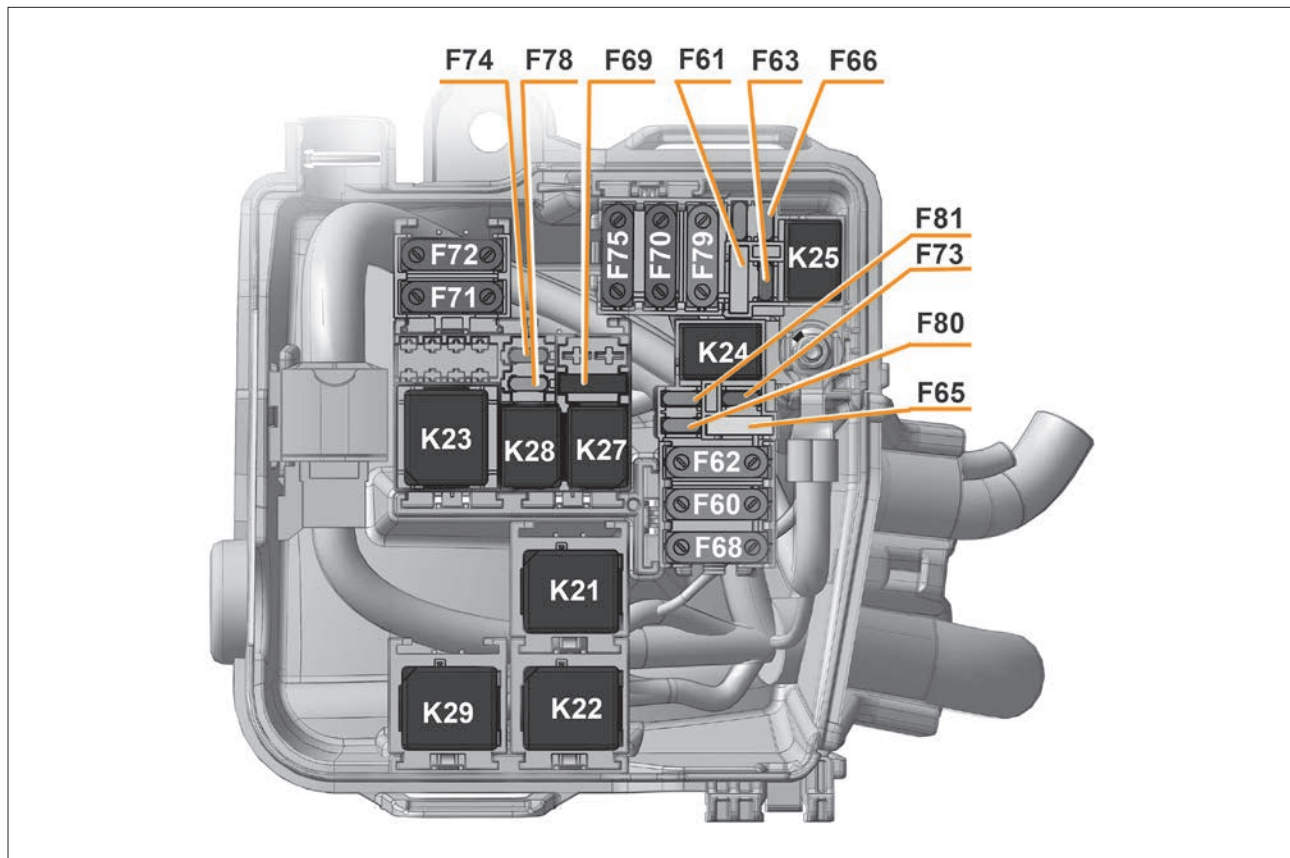
После установки крышки блока предохранителя на штатные места крепления, согласно с «Руководством по эксплуатации автомобиля LADA Vesta и его модификаций», необходимо дополнительно зафиксировать её фиксатором держателя обивки, установив его в отверстие в крышке блока предохранителя.



Рис. 2. Крышка блока предохранителей



Рис. 3а. Расположение предохранителей и реле в монтажном блоке салона (в варианном исполнении)

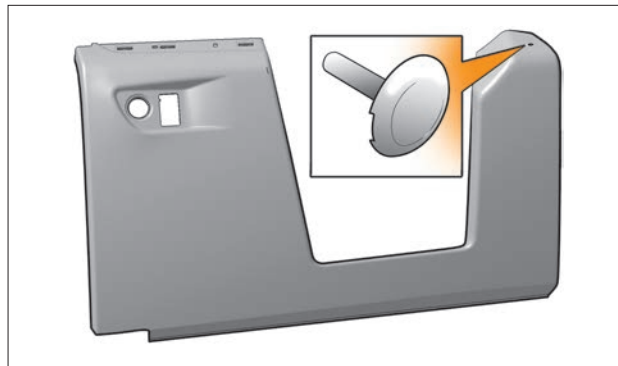

Рис. 36. Расположение предохранителей и реле в монтажном блоке салона (в варианном исполнении)

ПРАКТИЧЕСКИЕ СОВЕТЫ

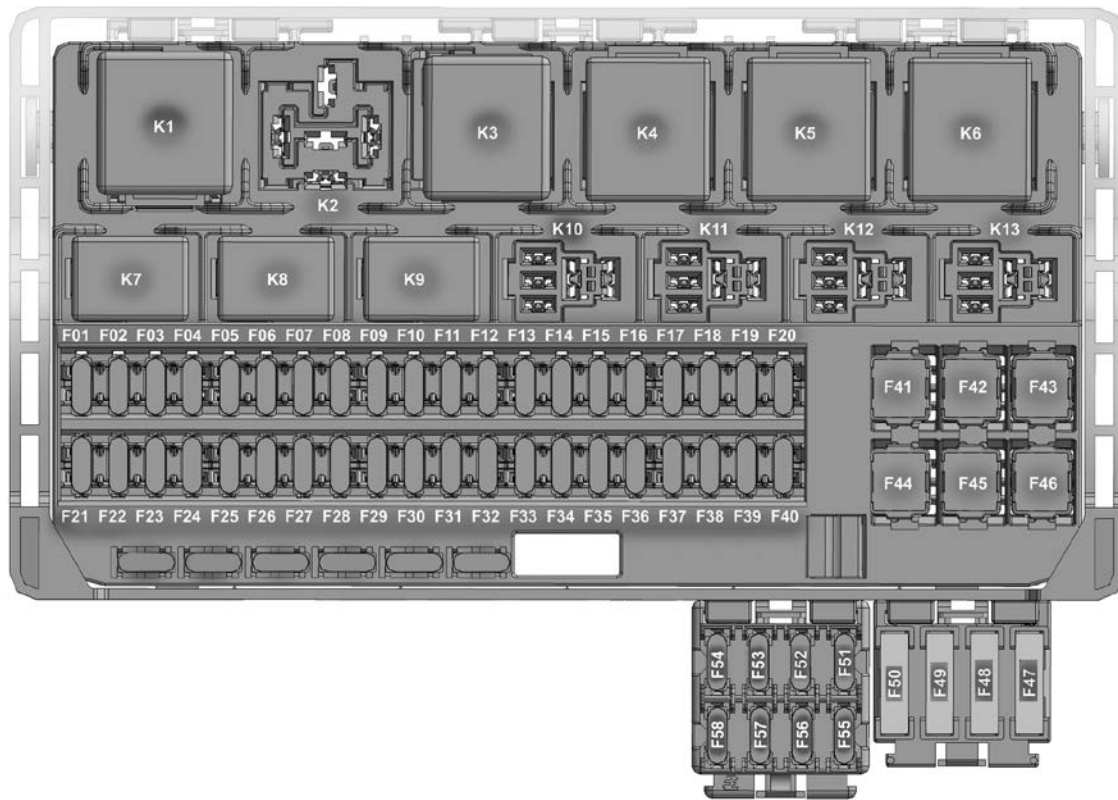
ШИНЫ И КОЛЕСА

Периодически проверяйте давление воздуха в шинах манометром. Эксплуатация шин с давлением, отличающимся от рекомендованного (см. таблицу 1), приводит к их преждевременному износу, а также к ухудшению устойчивости и управляемости автомобиля. Если наблюдается постоянное падение давления воздуха в шине, проверьте, нет ли утечки воздуха через золотник вентиля. В случае утечки воздуха доверните золотник, а если это не поможет, замените его новым.

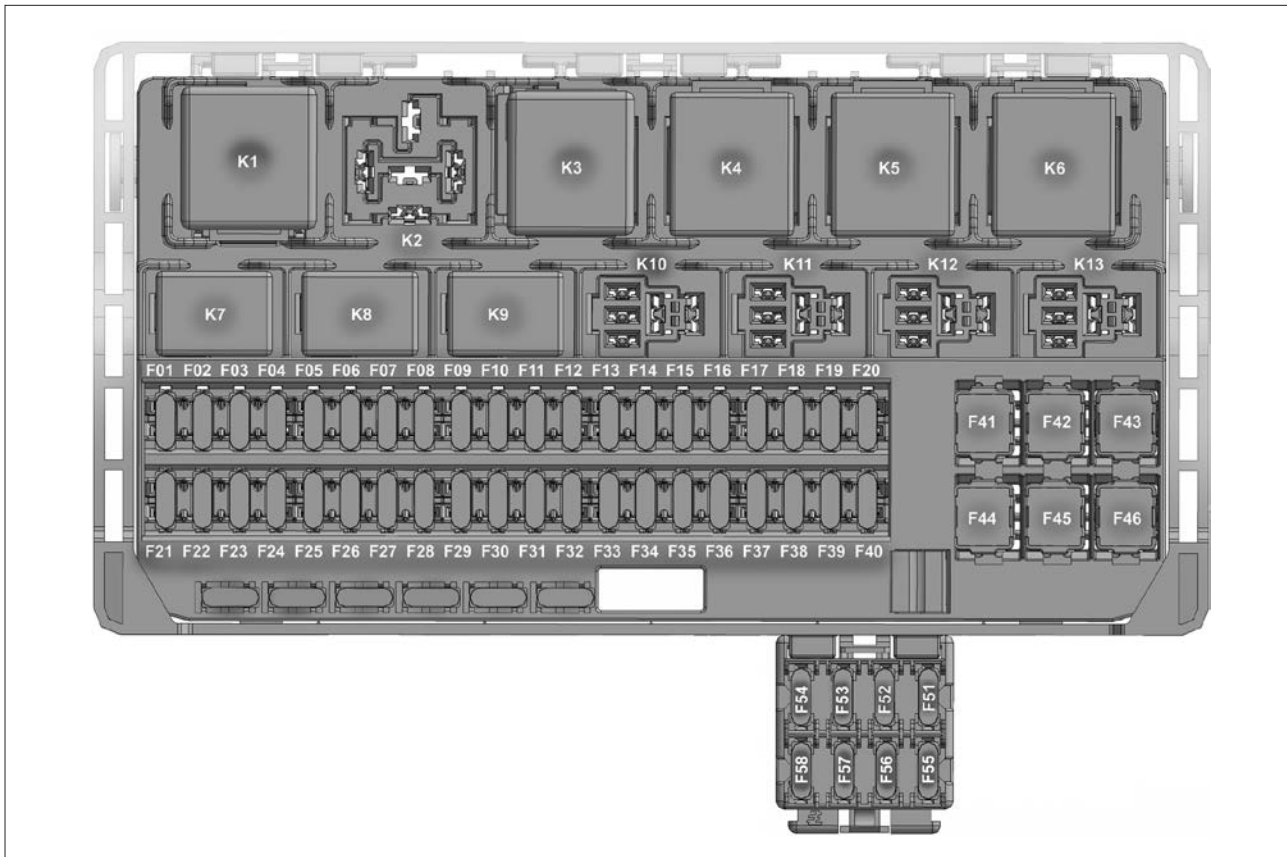
Если давление падает при исправном золотнике, то необходимо отремонтировать шину.

Во избежание повреждения герметизирующего слоя шины демонтаж и монтаж ее проводите с помощью специального приспособления или у дилеров. Чтобы не нарушить балансировку колеса, перед разборкой сделайте отметку мелом на шине против вентиля, а при монтаже установите шину по этой метке.

После установки новых шин обязательно отбалансируйте колеса у дилеров.

Для обеспечения равномерного износа шин переставляйте колеса как показано на рисунке 1.

При эксплуатации автомобиля избегайте притирания колес к бордюрам дорог и быстрой езды по дорогам с нарушенным покрытием (выбоины, ухабы и т.д.), так как повреждение обода колеса может вызвать не только его дисбаланс, но и потерю герметичности бескамерных шин. При появлении во время движения вибраций проверьте балансировку колес у дилеров. При комплектации автомобиля колесами размерностью 16 и 17 дюймов запасное колесо размерностью 15 дюймов

(185/65 R15 88H) является колесом для временного использования. Перед его установкой переведите выключатель зажигания в положение «STOP» на не менее, чем 5 минут. Начиная движение плавно без пробуксовок. Необходимо осторожно управлять автомобилем с установленным колесом для временного использования, максимально допустимая скорость указана на табличке запасного колеса временного использования. Необходимо как можно скорее отремонтировать или купить новую шину той же марки, размера, типа и рисунка протектора, что и остальные шины. Недопустима эксплуатация автомобиля с установленным на нем более чем одним запасным колесом для временного использования. Допускается применение зимних шин (M+S) вышеуказанных размерностей и индексом Q с соответствующим ограничением максимальной скорости автомобиля (до 160 км/ч).





Рис. 1. Схема перестановки колес

Допускаемые типоразмеры шин, колес и давление воздуха в шинах

Модификация и исполнение автомобиля	Размерность шин с индексами грузоподъемности и скорости*	Технические данные применяемых колес					
		DIA,** мм	PCD,*** мм	Количество крепежных отверстий, шт.	Ширина обода (в дюймах)	Вылет обода (ET)****	Давление воздуха в шинах, спереди/сзади, МПа (кгс/см ²)
Устанавливается производителем							
Vesta, Vesta SW	185/65R15 88H 195/55R16 91H	60,1	100	4	6J	50	0,22/0,22 (2,2/2,2)
Vesta Cross, Vesta SW Cross	205/50R17 89V 205/50R17 93W				6 ¹ / ₂ J	43	
Допускается устанавливать при эксплуатации							
Vesta, Vesta SW	185/65R15 88H, T 195/55R16 87, 91T, H	60,1	100	4	5J, 5 ¹ / ₂ J, 6J, 6 ¹ / ₂ J	50	0,22/0,22 (2,2/2,2)
Vesta Cross, Vesta SW Cross	205/50R17 89H, V 205/50R17 93W				5 ¹ / ₂ J, 6J, 6 ¹ / ₂ J	43	

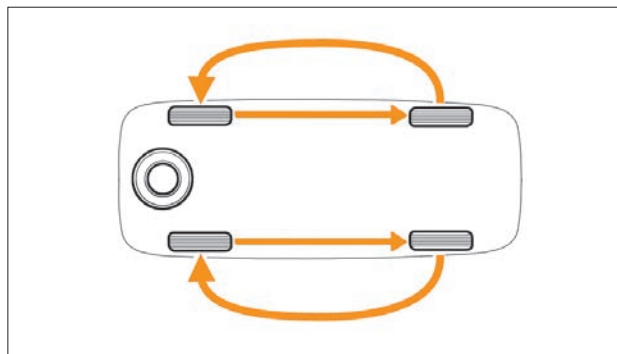
Примечание. Для сохранения первоначального уровня устойчивости, управляемости, виброакустических показателей, расхода топлива устанавливайте на автомобиль шины и колеса только той размерности (шины желательно той же модели), что были установлены на новом автомобиле.

Допускается применение зимних шин «» (M+S) вышеуказанных размерностей и индексом Q с соответствующим ограничением максимальной скорости автомобиля (до 160 км/ч).

* Индексы скорости: Т – до 190 км/ч, Н – до 210 км/ч, V – до 240 км/ч, W – до 270 км/ч. Индексы грузоподъемности: 87–545 кг, 88–560 кг, 89–580 кг, 91–615 кг, 93–650 кг.

** DIA – диаметр центрального отверстия колеса.

*** PCD – диаметр расположения крепежных отверстий колеса.

**** Вылет обода (ET) – расстояние от привалочной плоскости диска до середины обода.

Замена колес

1. Установите автомобиль на ровной площадке, затормозите его стояночным тормозом:

- и с включением первой передачи для автомобилей с механической коробкой передач (МКП);
 - и с переводом селектора в положение «Р» (режим парковки) для автомобилей с автоматической коробкой передач (АКП).
2. Высадите пассажиров.



Рис. 2.1. Запасное колесо, органайзер, домкрат, инструмент (в варианном исполнении)



Рис. 2.2. Органайзер, домкрат, инструмент

3. Достаньте органайзер с инструментом, а затем запасное колесо из ниши багажника (рис. 2.1 и 2.2).

4. Снимите колпак колеса (рис. 3) (в варианном исполнении).

5. Ослабьте на один оборот комбинированным ключом болты крепления заменяемого колеса.

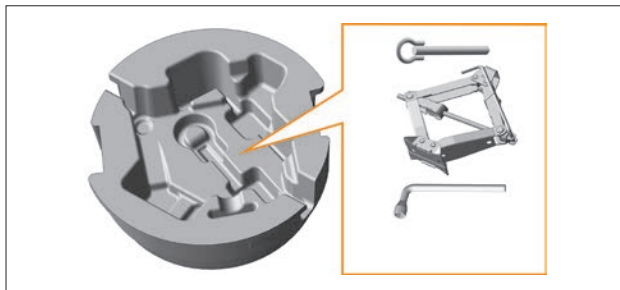
ВНИМАНИЕ!

Места установки домкрата обозначены специальными метками (см. рис. 3) на порогах. Расстояние до меток показано на рисунке 4.



Рис. 3. Колесо автомобиля с колпаком и метка для установки домкрата (в варианном исполнении)



Рис. 4. Места для установки домкрата

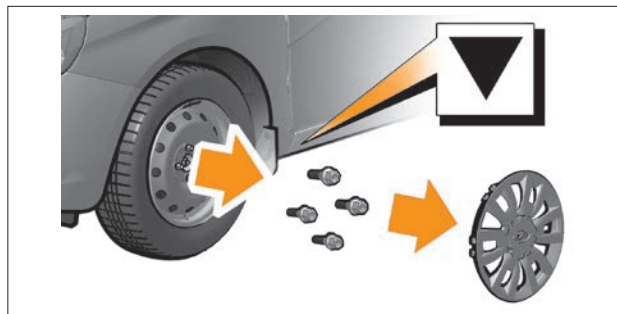

Рис. 5. Установка домкрата

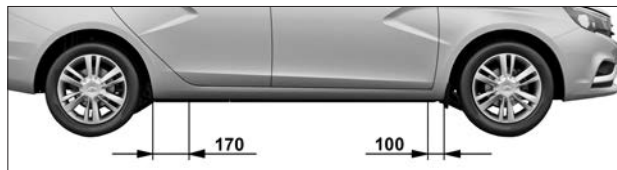

Рис. 6. Установка домкрата (в варианном исполнении)

6. Достаньте домкрат из органайзера (рис. 2.1 и 2.2), установите домкрат (рис. 5 и 6) в ближайшее к заменяемому колесу место.

ВНИМАНИЕ!

Для вариантного исполнения установка домкрата, показанного на рисунке 6, должна проводиться в таком положении, при котором угловой фиксатор будет находиться с наружной стороны автомобиля.

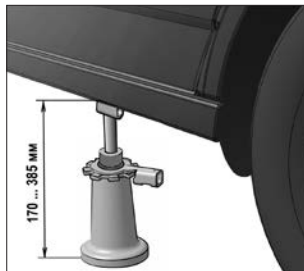
6.1. Установка домкрата для замены переднего колеса: отступите 100 мм (см. рис. 4) от кромки переднего крыла и нащупайте плоскую площадку между двумя подштамповками цилиндрической формы, установите домкрат совместив опорные площадки домкрата и автомобиля (рис. 7.1).

В варианном исполнении заведите домкрат под автомобиль в горизонтальном положении, подведите опорную площадку держателя к ребру порога так, чтобы ребро попало в выемку углового фиксатора домкрата и выровняйте домкрат вертикально.



Рис. 7.1. Место для установки домкрата при замене переднего колеса

6.2. Установка домкрата для замены заднего колеса: отступите 170 мм (см. рис. 4) от заднего края порога и нащупайте чашку под установку домкрата. Затем заведите домкрат под автомобиль в горизонтальном положении и вставьте опорную площадку домкрата внутрь чаши, совместив внутреннюю

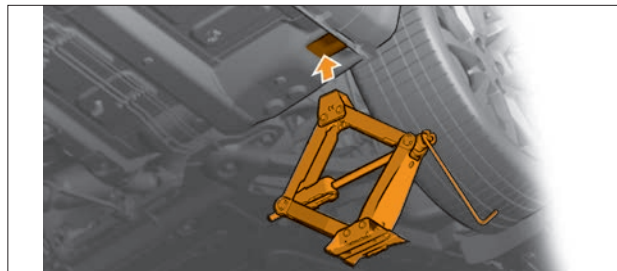

Рис. 7.2. Место для установки домкрата при замене заднего колеса

(ровную) поверхность в чашке на автомобиле с опорной площадкой домкрата (рис. 7.2). При этом необходимо избегать наклонного положения домкрата в плоскости вдоль автомобиля. **В вариантном исполнении** заведите домкрат под автомобиль в горизонтальном положении, подведите опорную площадку держателя к ребру порога так, чтобы ребро попало в выемку углового фиксатора домкрата и выровняйте домкрат вертикально (см. рис. 6).

7. Поднимите автомобиль при помощи домкрата до отрыва заменяемого колеса от поверхности дороги на 10–20 мм.
– вращением рукоятки домкрата с направлением по часовой стрелке поднимите автомобиль до полного отрыва колеса от поверхности дороги (рис. 5);

– **в вариантном исполнении** (рис. 8) вставьте баллонный ключ ручкой в отверстие трубки шайбы привода, которая контактирует с зубчатым сектором ведущего винта домкрата, обеспечивая передачу крутящего момента, необходимого для подъема-опускания. Вращая гайку домкрата, поднимите колесо над опорной поверхностью на высоту 40–50 мм.

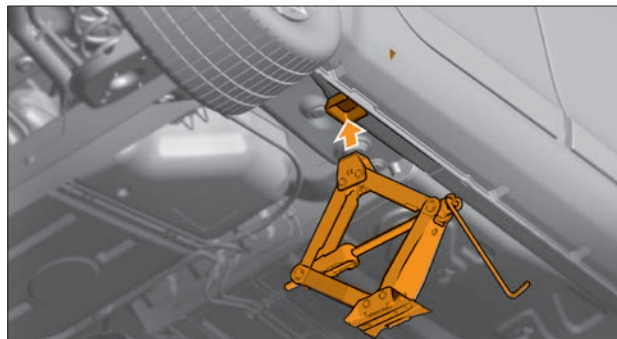

Рис. 8. Подготовка домкрата к подъёму автомобиля (вариантное исполнение)

8. Отверните болты и снимите колесо.

9. Установите запасное колесо, равномерно вкрутите болты в порядке «крест-накрест».

10. После замены колеса опустите автомобиль при помощи домкрата в обратном порядке.

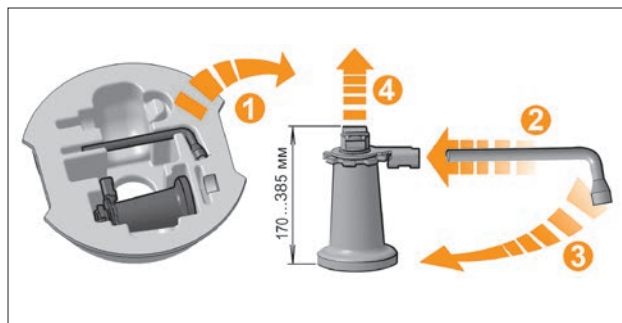
11. Затяните болты согласно таблице 2 и проверьте давление в шине (см. таблицу 1).

12. По окончании работ уложите замененное колесо в нишу багажного отделения, закрепите его винтом, вставьте в колесо органайзер с инструментом.

Таблица 2

Крепление колеса

Количество болтов, шт.	Резьба болта	Длина цилиндрической части болта, мм	Размер шестигранника головки болта под ключ, мм	Класс прочности болта, не менее	Момент затяжки болта, Н·м
4	M12x1,5	24,5±0,5	17	9,8	105±15 %

Предупреждение

- Во избежание опускания автомобиля его следует поднимать только на прочном основании. Перед применением проверьте домкрат на наличие повреждений. Пользоваться домкратом можно только на горизонтально стоящем автомобиле.

- Опасно использовать для подъема места, не предназначенные для этих целей. Автомобиль может сорваться с домкрата и привести к тяжелым, опасным для жизни травмам.

- По истечении первой 1000 км пробега автомобиля необходимо проверить усилие затяжки болтов колес, при необходимости подтянуть. Аналогичную операцию проводите при каждой установке.

Система контроля давления в шинах TPMS

В варианном исполнении автомобиль оснащен системой контроля давления в шинах (TPMS).

Принцип действия: каждое колесо (кроме запасного) имеет встроенный в клапан датчик, который регулярно замеряет давление в шине во время движения. Когда система обнаруживает недостаточное давление воздуха в шинах (спущенное колесо, прокол шины и т.п.), загорается сигнализатор (!). Продолжение движения при низком давлении в шинах может привести к их перегреву и механическому разрушению.

Необходимо, соблюдая меры осторожности, остановить автомобиль, проверить состояние шин и довести уровень давления в них до нормы. Накачку шины следует производить при включенном зажигании рекомендованным давлением, после чего сигнализатор должен выключиться.

При включении зажигания сигнализатор (!) независимо от состояния давления в шинах включается в режиме тестирования на несколько секунд, затем гаснет.

При обнаружении неисправности системы (потеря связи с датчиком колеса, выход из строя приемника и т.д.) сигнализатор (!) мигает около минуты, затем остается включенным. Обратите внимание, что использование системы TPMS не означает отсутствие необходимости правильного обслуживания шин или поддержания в них надлежащего давления.

ВНИМАНИЕ!

Запасное колесо не оснащено датчиком контроля снижения давления в шине и при его использовании сигнализатор будет включен. Двигаться следует соблюдая меры осторожности до устранения неисправности.

Примечание. Чтобы заменить шины и узнать о совместимом с системой дополнительном оборудовании, а также о его наличии, обратитесь к дилеру LADA. Использование любого другого оборудования может нарушить работу системы.

Контроль давления в шинах

Контроль давления в шинах следует проводить:

- после перестановки колес;
- после замены колеса;
- **в варианном исполнении** при изменении эталонного значения системы контроля давления в шинах TPMS (см. подраздел «Бортовой компьютер» в разделе «Органы управления и приборы»).

ВНИМАНИЕ!

Никогда не выпускайте воздух из нагретых шин для приведения давления в норму.

БУКСИРОВАНИЕ И ЭВАКУАЦИЯ АВТОМОБИЛЯ

Передняя буксирная проушина показана на рисунке 9:

1 – декоративная крышка;
2 – вворачиваемая буксирная проушина.

Задняя буксирная проушина показана на рисунке 10:

Если имеются повреждения колес, трансмиссии, подвески, рулевого управления, кузова или других элементов автомобиля, препятствующие безопасной буксировке автомобиля, то для транспортировки следует использовать опорную тележку или эвакуатор.

Для транспортировки на дальние расстояния или эвакуации застрявшего автомобиля также рекомендуется использовать эвакуатор или специализированную технику.

Буксировка по дорогам общего пользования должна производиться с обязательным соблюдением требований местных ПДД (включая требования по скоростному режиму, работе световых сигналов и др.).

Для тягача должны выполняться требования по допустимой массе автопоезда.

При буксировке/эвакуации используйте сертифицированные типы гибких тросов (длиной не более 5,0 м) или жестких сцепок.



Рис. 9. Расположение передней буксирной проушины (в варианте исполнения)



Рис. 10. Расположение задней буксирной проушины (в варианте исполнения)

Не рекомендуется использовать металлические тросы или цепи в качестве троса.

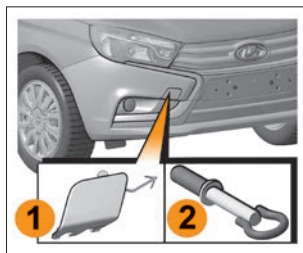
Не допускайте при застревании буксования колес с высокой частотой вращения, что может привести к разрыву шин и травмированию, а также к перегреву и разрушению трансмиссии.

Вытягивание (эвакуацию) застрявшего автомобиля посредством проушин рекомендуется производить только в исключительных случаях, посредством эластичного троса, с минимальным его отклонением от продольной оси буксируемого автомобиля.

Исключите нахождение людей вблизи автомобилей при буксировке, особенно при застревании автомобиля (порыв троса может привести к травмированию).

При необходимости буксирования по твердым дорогам или эвакуации застрявшего автомобиля закрепляйте трос/сцепку только в предназначенных для этой цели передней или задней проушинах.

Не используйте проушины или их гнезда для иных целей (например, подъема автомобиля или кузовного ремонта).

При наличии тягово-сцепного устройства рекомендуется его использовать вместо буксирной проушины, особенно в случаях эвакуации застрявшего автомобиля.

Перед буксированием включите зажигание, а рычаг коробки передач установите в нейтральное положение (положение селектора «N» – для автомобилей с АКП).

Буксирование автомобиля должно проводиться плавно, без рывков и резких поворотов.

При буксировании посредством гибкого троса следите за тем, чтобы трос был постоянно натянут.

Буксировку или эвакуацию застрявшего автомобиля должны производить опытные водители как тягача, так и буксируемого автомобиля.

Предпочтительно, чтобы функции тягача выполняли автомобили специализированных фирм.

Перед буксировкой необходимо максимально облегчить буксируемый автомобиль (разместите пассажиров и багаж в тягаче).

Не допускается буксировка автомобилей в составе с грузовым прицепом.

Особенности использования вворачиваемых буксирных проушин

Вворачиваемая буксирная проушина входит в набор инструментов для автомобиля.

Под декоративной крышкой **1** находится втулка с резьбой, в которую вкручивается буксирная проушина **2**.

Проушины закручиваются по часовой стрелке, а откручиваются против часовой стрелки (правая резьба).

Не вворачивайте вместо штатной буксирной проушины какие-либо болты или проушины с других автомобилей, что может вызвать повреждение резьбы, последующий внезапный отрыв проушины с тросом и ДТП.

Буксирную проушину необходимо закручивать до упора и с достаточно высоким усилием (например, максимально возможным при использовании баллонного ключа), иначе она может выкрутиться.

Буксирный трос не должен быть перекручен, иначе буксирная проушина может выкрутиться.

Периодически проверяйте полноту закручивания проушин, особенно после буксировки с отклонением троса/цепки от продольной оси.

Всегда выкручивайте проушину по окончании буксировки, иначе рискуете нанести пешеходам серьезные травмы.

Запрещается прикладывать к буксирной проушине боковые, изгибающие усилия, которые возникают при отклонении

троса/цепки в сторону (старайтесь располагать тягач так, чтобы трос имел минимальное отклонение вправо/влево или вверх/вниз).

ВНИМАНИЕ!

Первые две тысячи километров при эксплуатации нового автомобиля (пока не будет проведена полная обкатка двигателя и коробки передач) буксировать другие автомобили или прицепы не допускается!

Особенности буксировки автомобилей с автоматической коробкой передач

При выключенном двигателе система смазки АКП не работает, поэтому буксировку автомобиля необходимо производить на грузовой платформе эвакуационного автомобиля или с вывешенными передними колесами.

В исключительных случаях возможна буксировка автомобиля на четырех колесах, но только передним ходом при работающем двигателе, с рычагом в нейтральном положении «**N**» со скоростью не более 48 км/ч и на расстояние не более 50 км.

ВНИМАНИЕ!

- Пуск двигателя посредством буксировки и буксировка автомобиля на четырёх колесах с выключенным двигателем запрещены.
- Буксировка прицепов или других транспортных средств для автомобиля с автоматической бесступенчатой коробкой передач крайне нежелательна, поскольку значительно увеличивает нагрузку на трансмиссию, и как следствие – ее усиленный износ.

Особенности буксировки автомобилей с механической коробкой передач

В случае крайней необходимости допускается буксировать автомобиль в соответствии с общими рекомендациями по буксированию/эвакуации автомобиля.

В случае крайней необходимости допускается пускать двигатель посредством буксировки (см. раздел «Пуск двигателя»).

Предупреждение

Вакуумный усилитель тормозов выполняет свою функцию только при работающем двигателе. Поэтому при буксировании автомобиля с неработающим двигателем при торможении следует значительно сильнее нажимать на педаль тормоза.

Усилитель рулевого управления не работает при выключенном двигателе, в таком случае усилия на рулевом колесе значительно возрастут.

Запрещено буксировать автомобиль, у которого отсутствует питание бортовой электросети.

ФАЛЬШПОЛ

В багажном отделении автомобиля LADA Vesta **в варианте исполнения** (кузов «SW/SW Cross») находится съёмный пол (фальшпол), состоящий из двух взаимозаменяемых панелей. При складывании сидений заднего ряда и образовании ровного пола возможно использование панелей фальшпола с 2-х сторон (лицевой и тыльной).

Под фальшполом располагаются два взаимозаменяемых органайзера (см. рис.). С целью увеличения объема багажника, перевозки негабаритных грузов и разделения объема багажника органайзер устанавливается поверх панели фальшпола.

ВНИМАНИЕ!

Использование панелей фальшпола без поддержки органайзера недопустимо.

ВНИМАНИЕ!

Не разрешается движение автомобиля, если фальшпол установлен в наклонном положении, это может привести к его повреждению. При установке или демонтаже фальшпола багажного отделения соблюдайте осторожность. При неосторожном обращении с ним можно получить травму.

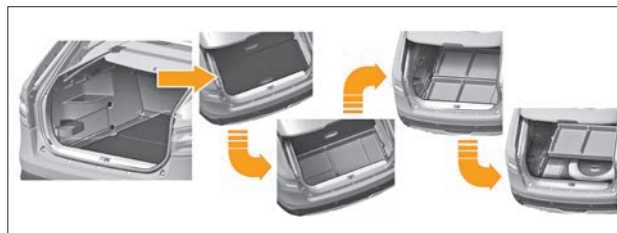

СЕТКА ДЛЯ КРЕПЛЕНИЯ ГРУЗА (кузов «SE»)

В качестве дополнительного оборудования во всех комплектациях автомобиля LADA Vesta SE над полом багажного отделения предусмотрено крепление сетки за скобы в четырех точках с цельным полотном для предотвращения перемещения груза при движении автомобиля. Для надёжности крепления груза допускается использовать дополнительный неэластичный шнур с зажимом, проходящий по контуру сетки и позволяющий стягивать сетку по периметру.

Сетка должна эксплуатироваться во всех макроклиматических районах, кроме районов с температурой окружающего воздуха от минус 40 °С до плюс 55 °С при среднегодовом значении относительной влажности воздуха 80 %.

Пользуйтесь устройствами для крепления, расположенными на полу багажного отделения, если автомобиль ими оборудован. Загрузку багажного отделения следует осуществлять таким образом, чтобы никакой предмет не упал в салон на пассажиров при резком торможении.

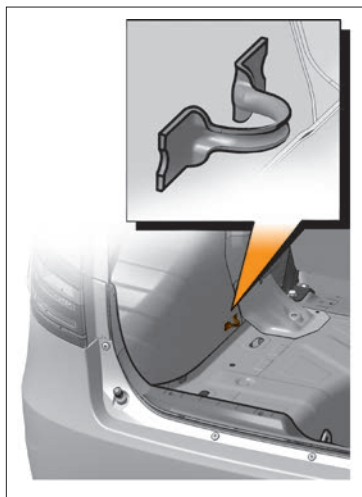

Использование цепей противоскольжения

ВНИМАНИЕ!

- Не превышать 50 км/ч.
- Не используйте цепи противоскольжения на дорогах без снега.
- Использовать цепи только на указанные шины.
- Если Ваш автомобиль оборудован колпаками колес, снимите их перед установкой цепей.

Предупреждение

Используйте только цепи противоскольжения для размера шин 185/65R15. Используйте только цепи противоскольжения 10 миллиметров или меньше. Используйте только цепи противоскольжения на передние колеса.

ПОЛКА-ШТОРКА (Vesta SW и Vesta SW Cross)

Полка-шторка (см. рис.) в автомобилях Vesta SW и Vesta SW Cross является декоративным элементом салона, служит для скрытия расположенного багажа и не предназначена для размещения на ней предметов.



Установка полки-шторки

- Переднюю часть полки вставить между опорой полки и спинкой заднего сиденья.
- Откинуть заднюю часть полки вперед.
- Прилив на левой крышке полки-шторки вставить в паз обивки боковины.
- Нажать на правую боковую крышку по направлению стрелки, и вставить прилив в правый паз обивки боковины.

Вытягивание и возврат полотна полки-шторки

- Вытягивать полотно шторы плавно, избегая заклинивания осей в направляющих пазах обивок боковин, до фиксации в направляющих.
- Возвращать полотно в исходное состояние плавно, придерживая рукой.

Запрещено – нагружать, опираться или проворачивать с усилием заднюю часть полки.

Рекомендации, представленные в настоящем документе, не исчерпывают всех возможных случаев о том, как избежать повреждений полки-шторки.

За неправильное обращение с полкой-шторкой, которое может привести к повреждению детали, АО «АВТОВАЗ» ответственности не несёт.

Предупреждение

Запрещается располагать на полке-шторке какие-либо предметы, располагать полку в автомобиле в незакрепленном состоянии, что может привести к травмам и даже к смертельному исходу при дорожно-транспортных происшествиях.

БУКСИРОВКА ПРИЦЕПА

Допускается устанавливать только одобренные АО «АВТОВАЗ» ТСУ у официальных дилеров LADA.

В автомобиле предусмотрены точки крепления тягово-сцепного устройства (ТСУ).

Требования по размещению и использованию ТСУ:

- выдержать расстояние **A** от оси задних колес до центра шаровой опоры по оси 995...1065 мм;
- выдержать расстояние от центра шаровой опоры до уровня земли 350...420 мм (при полной массе автомобиля);
- для сбалансированной нагрузки автопоезда следует загружать прицеп, стремясь достигнуть максимально допустимой нагрузки (50 кг) на шаровую опору ТСУ.



Схема размещения ТСУ
(в варианном исполнении)

Предупреждение

- Суммарный вес автомобиля, груза в нем и нагрузки, передаваемой прицепом на ТСУ, не должен превышать технически допустимую максимальную массу транспортного средства, указанную в идентификационной табличке автомобиля (см. раздел «Идентификационная табличка автомобиля»).
- Запрещается превышать допустимую полную массу автопоезда (суммарная масса автомобиля и прицепа с учетом степени загрузки автомобиля), указанную в идентификационной табличке автомобиля (см. раздел «Идентификационная табличка автомобиля»).
- С повышением высоты над уровнем моря на каждые 1000 м необходимо уменьшать максимальную массу автопоезда на 10 %, что связано с понижением мощности двигателя и снижением эффективности тормозной системы.
- В целях безопасности запрещается устанавливать на автомобиль запасное колесо временного пользования при буксировке прицепа. Это может привести к потере контроля над автомобилем и травмированию людей в результате дорожно-транспортного происшествия.

ВНИМАНИЕ!

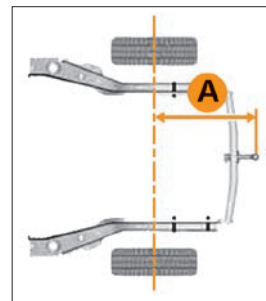
- Первые две тысячи километров при эксплуатации нового автомобиля (пока не будет проведена полная обкатка двигателя и коробки передач) буксировать другие автомобили или прицепы не допускается!
- Всегда снимайте шаровую опору (ТСУ), если не буксируете прицеп.
- Всегда соблюдайте требования местного законодательства в отношении установки ТСУ и эксплуатации автомобиля с прицепом.

Рекомендации по эксплуатации автомобиля с прицепом

- Для лучшей устойчивости автопоезда предпочтительно распределять груз между автомобилем и прицепом так, чтобы автомобиль был с полной нагрузкой (при этом рекомендуется располагать груз в автопоезде как можно ниже).
- Распределяйте и надежно фиксируйте груз в прицеле так, чтобы тяжелые предметы располагались как можно ближе к оси прицепа.
- Откорректируйте при необходимости угол направления ближнего света фар.
- Если необходимо снизить угол направления ближнего света фар более чем позволяет диапазон регулировки корректора фар, переместите по возможности груз из багажного отделения в салон автомобиля или в прицеп.
- В случае ухудшения обзора назад при присоединенном прицеле используйте помощников при маневрировании.
- При необходимости при присоединенном прицеле отключайте систему безопасной парковки (**в вариантном исполнении**).

Примечание. Система безопасной парковки (**в вариантном исполнении**) и камера заднего вида (**в вариантном исполнении**) могут функционировать некорректно при присоединенном прицеле.

- При движении не пытайтесь устранить раскачку прицепа резким ускорением, всегда снижайте скорость.
- Прогнозируйте дорожную обстановку, разгоняйтесь и тормозите плавно во избежание рывков и повреждения элементов автомобиля и прицепа.

Особенности буксировки прицепов на автомобилях с автоматическими (АКП) трансмиссиями

Для обеспечения безопасности при управлении автомобилем с прицепом в сложных дорожных условиях (горные, заснеженные, грунтовые, либо дороги с поврежденным покрытием) рекомендуется использовать прицеп массой не более 450 кг и режим трансмиссии **M**.

При движении по дорогам со скользким покрытием (мокрое, грязное, гололедица и т. п.) в режиме **D** рекомендуется плавное управление педалью акселератора для исключения пробуксовки колес.

ВНИМАНИЕ!

Буксировка прицепов или других транспортных средств для автомобиля с автоматической бесступенчатой коробкой передач крайне нежелательна, поскольку значительно увеличивает нагрузку на трансмиссию, и как следствие – ее усиленный износ.

КУЗОВ

Кузов является базовым и самым дорогостоящим элементом автомобиля. Он изготовлен из современных материалов и защищен от коррозии высококачественными защитными средствами. Основа долговечности антикоррозионной защиты заложена изготовителем, однако лакокрасочные и другие защитные и декоративные покрытия подвержены естественному старению и износу. Эффективность антикоррозионной защиты и ее долговечность зависят от климатических условий, экологического состояния окружающей среды, условий эксплуатации, хранения, правильного ухода и своевременности принимаемых профилактических мер.

Избегайте чрезмерного приложения усилий либо неконтролируемого движения дверей, капота, приводящих к повреждениям и/или протиркам дверей и кузова, за которые изготовитель ответственности не несёт.

Чтобы не появились царапины на лакокрасочном покрытии кузова, а также на наружных оптических поверхностях световых приборов автомобиля, не удаляйте пыль и грязь сухим абразивным материалом. Автомобиль с целью сохранения необходимо мыть до высыхания грязи струей воды небольшого напора с использованием мягкой губки и применением автомобильных шампуней, которые создают защитные пленки от воздействия окружающей среды.

Для исключения попадания воды на незащищенные от влаги узлы автомобиля своевременно очищайте от снега, льда, листьев и прочего мусора дренажные отверстия, расположенные в зоне между капотом и лобовым стеклом.

ВНИМАНИЕ!

Не мойте автомобиль содовыми и щелочными растворами, а также сточными водами и другими, не предназначенными для мойки автомобиля средствами.

Перед мойкой автомобиля прочистите дренажные отверстия дверей и порогов.

ВНИМАНИЕ!

Ввиду наличия на рынке услуг моечных машин с различной конструкцией щеточных узлов, мойка автомобиля с использованием щеточных моечных машин может привести к потере блеска лакокрасочного покрытия и снижению его защитных свойств. Поэтому, перед мойкой, предварительно запрашивайте оператора моечной машины о конструкции, техническом состоянии щеток и степени их воздействия на лакокрасочное покрытие Вашего автомобиля.

ВНИМАНИЕ!

Некоторые моечные станции используют высокое давление водяной струи. Это может вызвать повреждения или полный выход из строя «Щитков заднего крыла» автомобиля. С целью сохранения их целостности автомобиль необходимо мыть струей воды небольшого напора не более 2,1 бар.

Не мойте «Щитки заднего крыла» автомобиля содовыми и щелочными растворами, а также сточными водами и другими, не предназначенными для мойки а/м средствами.

Для предотвращения повреждения, а как следствие потери первичной функции, не допускается чистка «Щитков заднего крыла» металлическими или иными предметами с открытыми острыми режущими кромками.

Для предотвращения самопроизвольного демонтажа «Щитков заднего крыла» из фланца крыла, а как следствие потери первичной функции, не допускайте сильных ударов по поверхности «Щитков заднего крыла».

Летом мойте автомобиль на открытом воздухе в тени. Если это невозможно, то сразу же обтирайте вымытые поверхности насухо, так как при высыхании капель воды на солнце на окрашенной поверхности образуются пятна. Зимой после мойки автомобиля в теплом помещении перед выездом протрите кузов и уплотнители дверей насухо, так как при замерзании оставшихся капель могут образоваться трещины на лакокрасочном покрытии и примерзание уплотнителей к кузову.

ВНИМАНИЕ!

Не мойте автомобиль с включенным зажиганием.

При мойке автомобиля избегайте попадания прямой струи воды на изделия электрооборудования, электронные устройства, датчики и разъемные соединения в моторном отсеке и в салоне автомобиля. Следите за состоянием защитных чехлов разъемных соединений электронных блоков и датчиков. При попадании влаги на разъемные соединения продуйте их сжатым воздухом и обработайте водоотталкивающим автопрепаратом для защиты контактов от окисления.

Во время мойки тщательно промывайте зафланцовки дверей, капота, крышки багажника, сварные швы и соединения моторного отсека, багажника и проемов дверей, так как накопившаяся грязь в указанных местах приведет к разрушению защитно-декоративного покрытия и к коррозии металла.

ВНИМАНИЕ!

Появление коррозии на кузове и других частях автомобиля в процессе его эксплуатации возможно и не свидетельствует о ненадлежащем качестве продукции.

При проявлении признаков коррозии (в том числе по сварным соединениям и стыкам), а также нарушений лакокрасочного покрытия (сколы, царапины, истирания) и других защитных покрытий (сколы и истирание мастики и грунта) необходимо обратиться к дилерам для принятия мер по предотвращению дальнейшего развития коррозии, восстановлению и ремонту лакокрасочного и защитного покрытий.

Своевременно принятые меры по предотвращению развития процесса коррозии на кузове и других частях автомобиля продлят срок его службы и надолго сохранят товарный вид. В случае неприятия Вами своевременных мер по устранению коррозионных процессов на кузове изготовитель не несет ответственности за дальнейшее состояние кузова Вашего автомобиля.

Для повышения коррозионной стойкости кузова в замкнутые коробчатые полости порогов, лонжеронов, поперечин и других элементов основания кузова нанесен специальный антикоррозионный состав. При эксплуатации автомобиля необходимо проводить антикоррозионную обработку кузова у дилеров в течение первого года эксплуатации и периодически раз в год по технологии, разработанной изготовителем.

ВНИМАНИЕ!

После антикоррозионной обработки кузова антикоррозионным составом у дилеров необходимо проверить систему выпуска (нейтрализатор, основной и дополнительный глушитель) на предмет отсутствия состава на указанных деталях для предотвращения возможного возгорания.

В процессе эксплуатации автомобиля покрытие на днище кузова, а также лакокрасочное покрытие на нижних частях передних и задних крыльев подвергается абразивному износу от воздействия гравия, песка, соли. В результате этого воздействия мастика и грунт истираются, оголенный металл ржавеет. Поэтому регулярно следите за состоянием данных покрытий и своевременно восстанавливайте поврежденные участки.

Для сохранения блеска окрашенных поверхностей автомобиля (особенно у автомобилей, хранящихся на открытом воздухе) регулярно полируйте их с применением полировочных паст. Эти пасты закрывают микротрещины и поры, возникшие в процессе эксплуатации в лакокрасочном покрытии, что препятствует возникновению коррозии под слоем краски.

Чтобы поверхность кузова длительное время сохраняла блеск, не оставляйте автомобиль продолжительное время на солнце, а также не допускайте попадания кислот, растворов соды, тормовой жидкости и бензина на поверхность кузова.

Чтобы не появились пятна на лакокрасочном покрытии под люком топливного бака при попадании бензина, протирайте поверхность чистой ветошью перед заправкой и после нее.

В связи с неблагоприятной экологической обстановкой в некоторых районах имеются случаи агрессивного воздействия отдельных компонентов из окружающей среды на защитно-декоративные покрытия автомобиля. Эти воздействия проявляются в виде рыжей сыпи, локального изменения цвета наружного лакокрасочного покрытия, локального разрушения эмалевого покрытия кузова.

Причиной появления рыжей сыпи является осаждение на горизонтальные поверхности кузова мельчайших частиц взвешенной в воздухе металлической пыли, которая приклеивается к кузову продуктами коррозии во время увлажнения

росой. Рыжая сыпь может быть удалена 5 %-м раствором щавелевой кислоты с добавлением моющего средства и обильной последующей промывкой чистой водой.

Локальные изменения цвета (пятна) наружного лакокрасочного покрытия и локальные разрушения эмалевого покрытия кузова являются следствием воздействия кислотных промышленных выбросов после их соединения с влагой воздуха. Такие воздействия в зависимости от степени тяжести устраняются полировкой или перекраской кузова.

Детали из пластмасс протирайте влажной ветошью. Применять бензин или растворители запрещается, так как пластмассовые детали потеряют блеск.

ВНИМАНИЕ!

При мойке и чистке салона не допускайте попадания в изделия электрооборудования воды и мелких предметов (например, крошек, шерсти собак и т.п.).

ПРИБОРЫ НАРУЖНОГО ОСВЕЩЕНИЯ И ВНЕШНЕЙ СВЕТОВОЙ СИГНАЛИЗАЦИИ

Во избежание повреждения световых приборов при мойке не применяйте агрессивные и абразивные чистящие средства или химические разбавители.

Во избежание помутнения рассеивателей и появления царапин на поверхности никогда не стирайте высохшие загрязнения, предварительно обильно смачивайте поверхность рассеивателя водой, для очистки применяйте мягкую ветошь или губку, не применяйте острые предметы для очистки рассеивателей от наледи.

ВНИМАНИЕ!

Не включайте световые приборы с сильно загрязненными рассеивателями или закрытые непрозрачными материалами. Сильное загрязнение световых приборов можно определить визуально, наличие слоя грязи или снега, которое не позволяет отчетливо видеть через рассеиватель лампы или другие детали.

При замене ламп используйте только те типы, которые рекомендованы в данном руководстве.

Несоблюдение данных рекомендаций может привести к разрушению в виде растрескивания или оплавления рассеивателя по причине его перегрева.

Предупреждение

Во время движения автомобиля, при ухудшении видимости дорожного полотна, необходимо остановиться и очистить световые приборы.

Используйте противотуманные огни только по назначению и не забывайте выключать их, когда в них нет необходимости, чтобы не мешать другим участникам движения.

При перемене условий окружающей среды с очень влажным горячим воздухом на среду с холодным воздухом, например, после мойки автомобиля, при сильном дожде, на внутренних поверхностях рассеивателей осветительных и светосигнальных приборов может образовываться конденсат. Для исчезновения конденсата не требуется проводить какие-либо специальные меры. Исчезновение конденсата должно происходить при эксплуатации автомобиля, а для ускорения процесса рекомендуется включать соответствующие осветительные приборы.

ХРАНЕНИЕ АВТОМОБИЛЯ

В эксплуатации большое внимание уделяйте условиям хранения автомобиля. Оптимальным условиям для хранения автомобиля отвечают:

- навес, где температура и влажность соответствуют параметрам окружающей среды, имеется постоянное движение воздуха и отсутствует прямое воздействие солнечной радиации и атмосферных осадков;
- отапливаемое помещение (индивидуальный гараж) с температурой не ниже 5 °С и относительной влажностью 50–70 %, оборудованное приточно-вытяжной вентиляцией.

Если же отапливаемое помещение (индивидуальный гараж) имеет малоэффективную приточно-вытяжную вентиляцию, а автомобиль эксплуатируется в зимний период или после мойки ставится на хранение без предварительной просушки, то разрушительные воздействия на защитно-декоративные покрытия многократно возрастают.

Допускается длительное хранение автомобиля зимой под навесом или в неотапливаемом помещении при выполнении следующих условий:

- Слейте воду из бачка омывателей стекол.
- Вымойте автомобиль и вытрите кузов насухо. Нанесите на кузов консервирующий состав.
- Полностью зарядите аккумуляторную батарею, снимите и храните ее отдельно.

ТЕХНИЧЕСКИЕ ХАРАКТЕРИСТИКИ АВТОМОБИЛЯ

Идентификационная табличка автомобиля

Паспортные данные автомобиля указаны в идентификационной табличке изготовителя, которая расположена на правой стойке, внизу, в районе порога.

На идентификационной табличке изготовителя **A** (рис. 1) указаны следующие данные:

1 – Наименование изготовителя.

2 – Номер одобрения типа транспортного средства.

Примечание. В структуре номера одобрения типа транспортного средства, указанного на табличке изготовителя, индексы продления, распространения или исправления (П1, П2, Р1, Р2, И1, И2 и т. д.) не указаны. Для определения полного номера одобрения типа транспортного средства следует руководствоваться сведениями, указанными в паспорте транспортного средства.



Рис. 1. Идентификационная табличка изготовителя автомобиля

3 – Идентификационный номер. Идентификационный номер расшифровывается следующим образом:

- первые три буквы по международным стандартам обозначают код завода-изготовителя;
- шесть следующих цифр – модель автомобиля;
- следующая буква латинского алфавита (или цифра) – модельный год выпуска автомобиля;
- последние семь цифр – номер шасси, для легкового автомобиля соответствующий номеру кузова.

Примечание. В соответствии с Техническим регламентом «О безопасности колесных транспортных средств» модельный год выпуска автомобиля определен как условный год, указываемый изготовителем (как правило, следующий за фактическим годом выпуска транспортного средства). В АО «АВТОВАЗ» начало модельного года установлено с 1 июля календарного года. Таким образом, с 1 января по 30 июня модельный год соответствует фактическому году выпуска автомобиля, а с 1 июля по 31 декабря соответствует следующему за фактическим годом выпуска автомобиля.

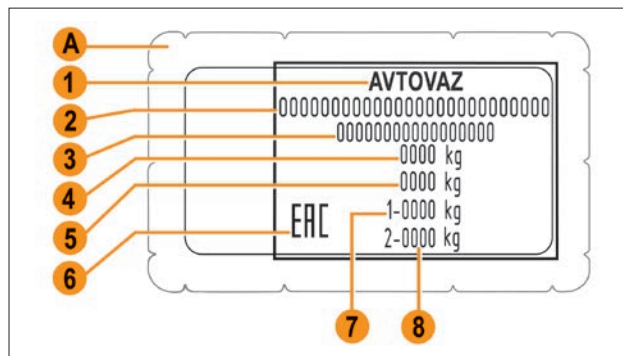
4 – Технически допустимая максимальная масса транспортного средства.

5 – Технически допустимая максимальная масса автопоезда.

6 – Знак обращения на рынке.

7 – Технически допустимая максимальная осевая масса на переднюю ось.

8 – Технически допустимая максимальная осевая масса на заднюю ось.

Общие технические характеристики автомобиля

Таблица 1

Общие технические характеристики автомобиля Vesta/Vesta Cross

Модификация	Vesta			Vesta Cross		
Кузов						
Тип кузова	седан					
Колесная формула/ведущие колеса	4x2/передние					
Количество дверей	4					
Количество мест	5					
Габаритные размеры, мм	Рис. 2			Рис. 3		
Объем багажного отделения, л	480					
Масса						
Снаряженная масса (с водителем), кг	1230...1305					
Полная (максимально разрешенная) масса, кг	1670					
Максимальная масса прицепа*, кг	450					
– без тормозной системы;	900					
– с тормозной системой	2520					
Максимальная масса автопоезда, кг	2520					
Двигатель						
Код двигателя	21129	H4M	21179	21129	H4M	21179
Тип двигателя	бензиновый					
Система питания	впрыск топлива с электронным управлением					
Количество, расположение цилиндров	4, рядное					

Модификация	Vesta			Vesta Cross		
	1596	1598	1774	1596	1598	1774
Рабочий объем, см ³	1596	1598	1774	1596	1598	1774
Максимальная мощность по ГОСТ 14846 (ISO 1585), кВт	78	83	90	78	83	90
Частота вращения коленчатого вала при максимальной мощности, мин ⁻¹	5800	5500	5900	5800	5500	5900
Максимальный крутящий момент по ГОСТ 14846 (ISO 1585), Н•м	148	152	170	148	152	170
Частота вращения коленчатого вала при максимальном крутящем моменте, мин ⁻¹	4200	4000	3700	4200	4000	3700
Рекомендуемое топливо	бензин с октановым числом 95 (92)**					
Трансмиссия						
Тип	MT	AT	MT	MT	AT	MT
Код коробки передач	21807	JF015E	JR5-515	21807	JF015E	JR5-515
Передаточные числа коробки передач для MT:						
– первая передача;	3,636		3,727	3,636		3,727
– вторая передача;	1,950		2,048	1,950		2,048
– третья передача;	1,357		1,321	1,357		1,321
– четвертая передача;	0,941		0,971	0,941		0,971
– пятая передача;	0,784		0,756	0,784		0,756
– задняя передача	3,500		3,545	3,500		3,545
Передаточные числа коробки передач для AT***:						
– наименьшее;		3,873			3,873	
– наибольшее;		0,532			0,532	
– задняя передача		3,646			3,646	
Передаточное число главной передачи	3,938	3,882	4,214	3,938	3,882	4,214
Дорожный просвет под картером двигателя при конструктивной нагрузке, мм	178			203		

Модификация	Vesta			Vesta Cross		
Минимальный дорожный просвет под брызговиком двигателя при полной нагрузке, мм	144			170		
Динамические характеристики						
Максимальная скорость****, км/ч	182	175	186	178	175	180
Время разгона 0–100 км/ч****, с	11,2	11,3	10,2	11,9	11,3	10,5
Расход топлива						
Городской цикл*****, л/100 км	9,3	9,2	9,5	9,3	9,2	9,9
Загородный цикл*****, л/100 км	5,5	5,9	6,2	5,9	5,9	6,4
Смешанный цикл*****, л/100 км	6,9	7,1	7,4	7,1	7,1	7,7
Шины						
Размерность шин	См. таблицу «Допускаемые типоразмеры шин, колес и давление воздуха в шинах» в разделе «Шины и колеса»					

* При условии оборудования автомобиля сцепным устройством в соответствии с требованиями Правил ЕЭК ООН № 55-01. При загрузке транспортного средства до полной массы масса прицепа не должна приводить к превышению массы автопоезда. Более подробные рекомендации по загрузке автопоезда см. в разделе «Буксировка прицепа».

** Предпочтительным топливом является бензин с октановым числом 95. Этот бензин позволяет достичь номинальных значений мощности, динамики, экономичности и токсичности. При отсутствии возможности использования бензина с октановым числом 95 допускается использовать бензин с октановым числом не ниже 92.

*** Без учета главной передачи.

**** Замеряются по специальной методике.

***** Указанный расход топлива автомобиля в городском, смешанном и загородном циклах определен в лабораторных условиях (с применением специального измерительного оборудования) в соответствии с требованиями ГОСТ Р 41.101-99 (Правила ЕЭК ООН № 101), служит для сравнения автомобилей различных автопроизводителей и ЭКСПЛУАТАЦИОННОЙ НОРМОЙ НЕ ЯВЛЯЕТСЯ. Более подробную информацию см. в разделе «Расход топлива».



Рис. 2. Габаритные (справочные) размеры автомобиля Vesta (в варианном исполнении)



Рис. 3. Габаритные (справочные) размеры автомобиля Vesta Cross (в варианном исполнении)

Общие технические характеристики автомобиля Vesta SW/Vesta SW Cross

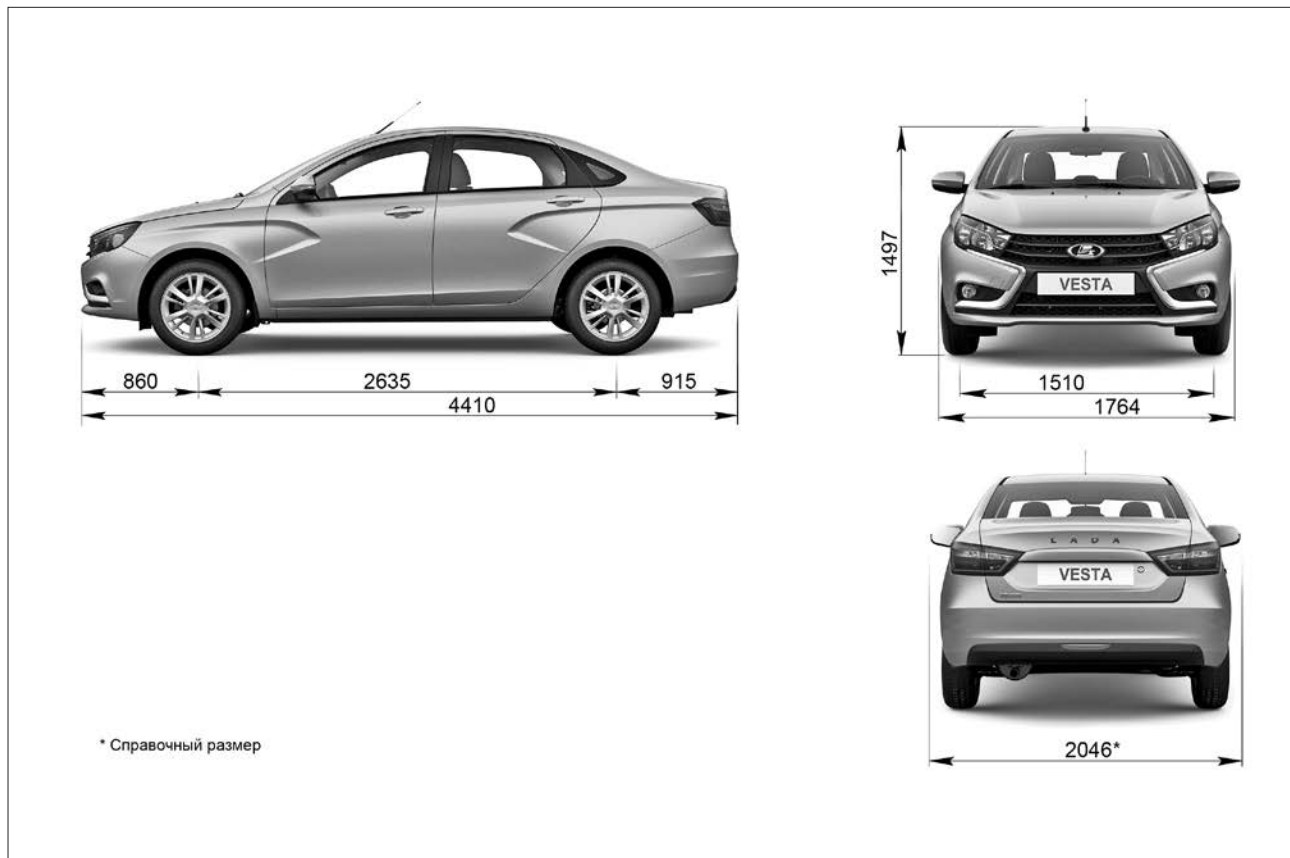
Модификация	Vesta SW		Vesta SW Cross		
Кузов					
Тип кузова	универсал				
Колесная формула/ведущие колеса	4x2/передние				
Количество дверей	5				
Количество мест	5				
Габаритные размеры, мм	Рис. 4		Рис. 5		
Объем багажного отделения в пассажирском/грузовом вариантах, л	480/825				
Масса					
Снаряженная масса (с водителем), кг	1280...1350				
Полная (максимально разрешенная) масса, кг	1730				
Максимальная масса прицепа*, кг – без тормозной системы; – с тормозной системой	600 900				
Максимальная масса автопоезда, кг	2630				
Двигатель					
Код двигателя	21129	H4M	21129	H4M	21179
Тип двигателя	бензиновый				
Система питания	впрыск топлива с электронным управлением				
Количество, расположение цилиндров	4, рядное				
Рабочий объем, см ³	1596	1598	1596	1598	1774

Модификация	Vesta SW		Vesta SW Cross		
	78	83	78	83	90
Максимальная мощность по ГОСТ 14846 (ISO 1585), кВт	78	83	78	83	90
Частота вращения коленчатого вала при максимальной мощности, мин ⁻¹	5800	5500	5800	5500	5900
Максимальный крутящий момент по ГОСТ 14846 (ISO 1585), Н•м	148	152	148	152	170
Частота вращения коленчатого вала при максимальном крутящем моменте, мин ⁻¹	4200	4000	4200	4000	3700
Рекомендуемое топливо	бензин с октановым числом 95 (92)**				
Трансмиссия					
Тип	MT	AT	MT	AT	MT
Код коробки передач	21807	JF015E	21807	JF015E	JR5-515
Передаточные числа коробки передач для MT: – первая передача; – вторая передача; – третья передача; – четвертая передача; – пятая передача; – задняя передача	3,636 1,950 1,357 0,941 0,784 3,500		3,636 1,950 1,357 0,941 0,784 3,500		3,727 2,048 1,321 0,971 0,756 3,545
Передаточные числа коробки передач для AT***: – наименьшее; – наибольшее; – задняя передача		3,873 0,532 3,646		3,873 0,532 3,646	
Передаточное число главной передачи	3,938	3,882	3,938	3,882	4,214
Дорожный просвет под картером двигателя при конструктивной нагрузке, мм	178		203		

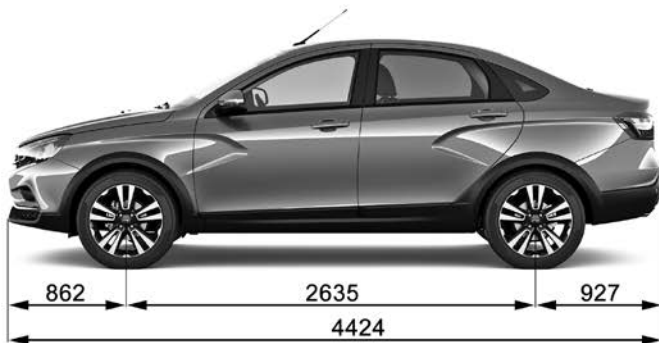
Модификация	Vesta SW		Vesta SW Cross		
Минимальный дорожный просвет под брызговиком двигателя при полной нагрузке, мм	144		170		
Динамические характеристики					
Максимальная скорость****, км/ч	178	170	178	170	180
Время разгона 0–100 км/ч****, с	12,4	12,2	12,6	12,2	11,2
Расход топлива					
Городской цикл*****, л/100 км	9,5	9,6	9,7	9,6	10,7
Загородный цикл*****, л/100 км	5,9	6,1	6,0	6,1	6,4
Смешанный цикл*****, л/100 км	7,3	7,4	7,5	7,4	7,9
Шины					
Размерность шин	См. таблицу «Допускаемые типоразмеры шин, колес и давление воздуха в шинах» в разделе «Шины и колеса»				

* При условии оборудования автомобиля сцепным устройством в соответствии с требованиями Правил ЕЭК ООН № 55-01. При загрузке транспортного средства до полной массы масса прицепа не должна приводить к превышению массы автопоезда. Более подробные рекомендации по загрузке автопоезда см. в разделе «Буксировка прицепа».

** Предпочтительным топливом является бензин с октановым числом 95. Этот бензин позволяет достичь номинальных значений мощности, динамики, экономичности и токсичности. При отсутствии возможности использования бензина с октановым числом 95 допускается использовать бензин с октановым числом не ниже 92.

*** Без учета главной передачи.

**** Замеряются по специальной методике.

***** Указанный расход топлива автомобиля в городском, смешанном и загородном циклах определен в лабораторных условиях (с применением специального измерительного оборудования) в соответствии с требованиями ГОСТ Р 41.101-99 (Правила ЕЭК ООН №101), служит для сравнения автомобилей различных автопроизводителей и ЭКСПЛУАТАЦИОННОЙ НОРМОЙ НЕ ЯВЛЯЕТСЯ. Более подробную информацию см. в разделе «Расход топлива».



Рис. 4. Габаритные (справочные) размеры автомобиля Vesta SW (в варианном исполнении)



Рис. 5. Габаритные (справочные) размеры автомобиля Vesta SW Cross (в варианном исполнении)

Номинальные заправочные объемы

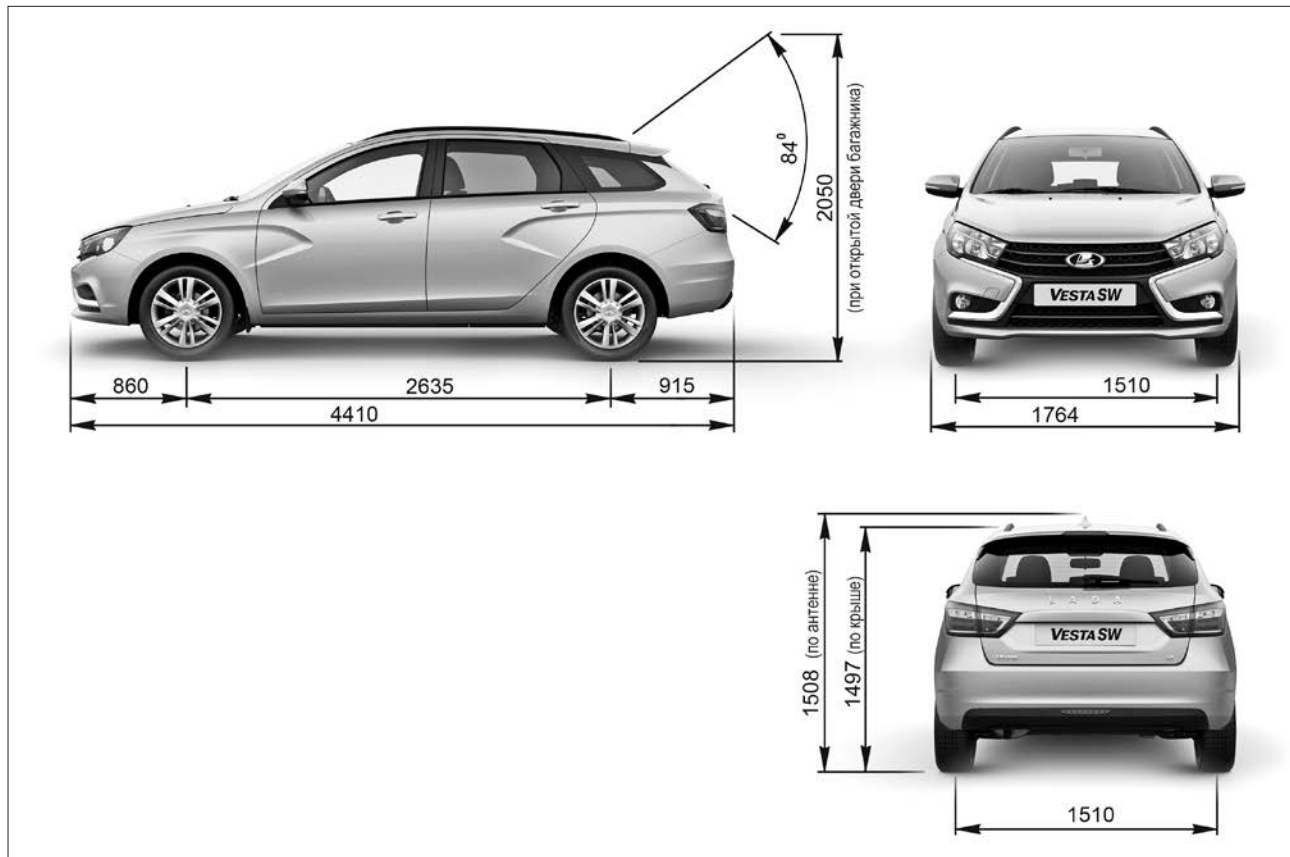
Агрегат	Объём, л
Топливный бак	55
Система смазки двигателя: <ul style="list-style-type: none"> • 21129 (масляный картер литой) • 21179 (масляный картер литой) • Н4М 	4,4 (4,1)* 4,4 (4,1)* 5,0 (4,2)*
Система охлаждения двигателя и отопления салона**: <ul style="list-style-type: none"> • 21129 • 21179 • Н4М 	6,4 7,0 6,2
Коробка передач: <ul style="list-style-type: none"> • МТ 21807 • МТ JR5-515 • АТ JF015E 	2,25 2,2 6,9
Система гидропривода сцепления и тормоза	0,559
Бачок стеклоомывателей	4,7
Система кондиционирования с хладагентом R134a/R1234уF: 475±20 г	

* При замене масла (без замены масляного фильтра).

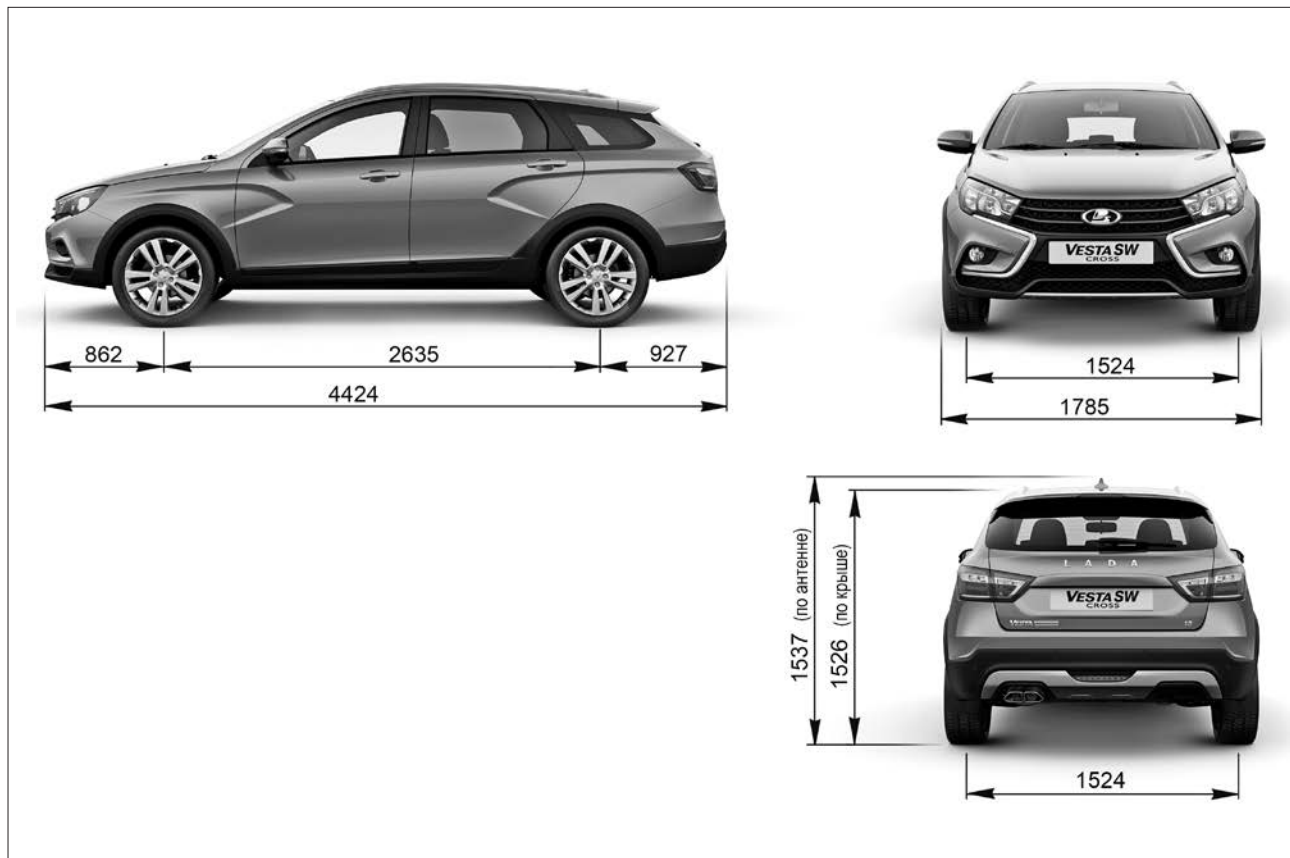
** Не допускается применение смесей охлаждающих жидкостей разных марок

ПРИЛОЖЕНИЯ

Приложение 1

Автомобильное топливо

Допускается использовать только неэтилированные бензины по ГОСТ Р 51866-2002 и ГОСТ 32513-2013.

Предпочтительным топливом для Вашего автомобиля является бензин с октановым числом 95. Этот бензин позволяет достичь номинальных значений мощности, динамики, экономичности и токсичности. При отсутствии возможности использования бензина с октановым числом 95 допускается использовать бензин с октановым числом не ниже 92.

Расход топлива

Фактический расход топлива автомобиля может отличаться от заявленного производителем в силу воздействия на автомобиль различных объективных и субъективных факторов.

К таким факторам относятся: влажность, давление и температура окружающего воздуха, рельеф местности, характеристики дорожного покрытия, направления и скорость ветра, атмосферных осадков, фракционный состав используемого топлива, выбранные передачи КП, продолжительность работы системы кондиционирования салона, положение оконных стекол, давление воздуха в шинах, их размерность, марка и модель, масса перевозимого груза, включая водителя и пассажиров, наличие буксируемого прицепа, его полной массы и аэродинамического сопротивления, стиля вождения водителя (частота и интенсивность продольных и поперечных ускорений, средняя скорость движения автомобиля), наличие в автомобиле системы автозапуска (включая систему подогрева двигателя и/или салона автомобиля), обкатку нового автомобиля (для комплектации с функцией «Подсказчик переключения передач» на период обкатки автомобиля рекомендуется игнорировать требования «Подсказчика переключения передач»).

Также рекомендуется периодически (один раз в месяц/квартал) обнулять показания бортового компьютера автомобиля. Вследствие продолжительной работы двигателя на холостом ходу (дорожная пробка, длительное время прогрева двигателя и т.д.) и малого пробега автомобиля происходит существенное увеличение показаний бортового компьютера, который рассчитывает средний расход топлива, исходя из учёта часового расхода двигателя и пройденного автомобилем пути (с момента последнего обнуления бортового компьютера). Необходимость обнуления бортового компьютера и периодичность определяется лицом, эксплуатирующим автомобиль.

Рекомендации по уменьшению расхода топлива:

1. Потребление электроэнергии ведет к увеличению расхода топлива, поэтому всегда выключайте электроприборы, включенные без необходимости.

ВНИМАНИЕ!

В условиях плохой видимости следует всегда оставлять фары включенными (чтобы «видеть и быть видимым»).

2. Используйте систему вентиляции салона. При высоких скоростях езда с открытыми окнами увеличивает расход топлива.

3. На автомобилях с системой кондиционирования воздуха при ее использовании наблюдается увеличение расхода топлива, особенно при движении в городском цикле. В автомобилях с системой кондиционирования без автоматического режима выключайте кондиционер, когда в нем нет необходимости. Если Ваш автомобиль находился на стоянке в очень жаркую погоду или под прямыми лучами солнца, рекомендуем проветрить

его салон в течение нескольких минут прежде, чем запустить двигатель и включить систему кондиционирования воздуха.

4. Использование автомобиля для частых и коротких поездок в сочетании с длительными остановками не позволяет двигателю прогреться до нормальной рабочей температуры и, как следствие, ведет к увеличению расхода топлива.

5. Не ездите с установленным на крыше пустым багажником. Громоздкие грузы лучше перевозить в прицепе.

6. Избегайте длительной работы двигателя на холостом ходу. Ожидая в стоящем автомобиле более одной минуты, выключите двигатель и пустите его вновь, когда это потребуется.

7. Избегайте резкого набора скорости. Резкие разгоны приводят к нецелесообразному повышению расхода топлива и сокращению срока службы двигателя. Набирайте скорость постепенно, если это позволяет дорожная ситуация.

8. Избегайте ненужных остановок. Поддерживайте постоянную скорость. Избегайте ненужных торможений и остановок. Старайтесь поддерживать постоянную (по возможности небольшую) скорость, которую позволяют условия движения. Замедление с последующим ускорением увеличивает расход топлива.

9. Содержите воздушный фильтр двигателя в чистоте. Воздушный фильтр двигателя, забитый пылью, оказывает повышенное сопротивление потоку воздуха, поступающего в двигатель, в результате чего падает мощность двигателя и увеличивается расход топлива.

10. Не загружайте автомобиль без необходимости. Чем больше загружен автомобиль, тем больше топлива потребляет двигатель. Уберите из автомобиля ненужный багаж или груз.

11. Поддерживайте правильное давление воздуха в шинах. Недостаточное давление воздуха в шинах приводит к излишнему расходу топлива вследствие увеличения сопротивления качения.



АО «АВТОВАЗ» рекомендует
топливо «Роснефть»

Моторное масло

В приведенной далее таблице 1 определите уровень качества и класс вязкости масла, предписанного для Вашего автомобиля в соответствии с имеющимся температурным диапазоном эксплуатации. В случае необходимости – замените масло. Для этого обратитесь на авторизованный сервисный центр.



АО «АВТОВАЗ» рекомендует
моторные масла «Роснефть»

Уровень качества и класс вязкости масла

Точка заправки	Описание		
Система смазывания двигателя	Масла моторные: Классы вязкости по SAE и температурный диапазон применения:		
	Минимальная температура окружающей среды при эксплуатации автомобиля, °C	Класс вязкости по SAE J 300	Максимальная температура окружающей среды при эксплуатации автомобиля, °C
	-40	0W-30	25
	-40	0W-40	30
	-30	5W-30	25
	-30	5W-40	35
	-25	10W-30	25
	-25	10W-40	35
	-20	15W-40	45
	-15	20W-40	45
	-15	20W-50	выше 45
Уровень качества – эксплуатационных свойств: API SL / API SM / API SN CTO ААИ 003 Б5 / CTO ААИ 003 Б6			

Используйте только рекомендованные рабочие и смазывающие жидкости. Для получения информации о рекомендованных рабочих и смазывающих жидкостях обратитесь к дилеру.

Свечи зажигания

Используйте свечи только тех типов, которые рекомендованы для Вашего автомобиля. Обратитесь к дилеру LADA.

Лампы накаливания, применяемые на автомобиле

Место установки	Категория лампы	Номинальная мощность, Вт
Фара:		
– лампа дальнего света	H1	55
– лампа ближнего света	H7	55
– лампа указателя поворота	PY21W	21
– лампа дневного ходового огня и габаритного огня	W21/5W	21/5
Задний фонарь наружный:		
– лампа сигнала торможения и габаритного огня	P21/5W	21/5
– лампа указателя поворота	WY16W	16
Задний фонарь внутренний:		
– лампа света заднего хода	W16W	16
– лампа габаритного огня	W5W	5
Лампа противотуманной фары	H16	19
Лампа бокового указателя поворота	W5W	5
Лампа фонаря освещения номерного знака	W5W	5
Лампа плафона освещения вещевого ящика	W5W	5
Лампа плафона освещения багажника	W5W	5
Лампа плафона освещения порога передней двери	W5W	5

ВНИМАНИЕ!

Используйте только лампы накаливания такой же категории и мощности, что были установлены в приборах освещения и световой сигнализации автомобиля изначально. Обозначение категории лампы нанесено на цоколе или на стеклянной колбе.

Категорически запрещается использовать вместо соответствующих ламп накаливания иные источники света (светодиодные, газоразрядные и т.п.), имеющие подходящие по размеру цоколи. Применение данных источников света может привести к нарушению работы световых приборов, выходу из строя электрооборудования автомобиля и нарушению требований безопасности.

Применяемые лампы должны быть официально утверждены на основании Правил ООН № 37. У таких ламп накаливания на цоколе или колбе обязательно должен быть нанесен международный знак официального утверждения, состоящий из усеченного круга, в котором проставлена буква «Е», за которой следует отличительный номер страны, представившей официальное утверждение, и далее номер официального утверждения, проставленный рядом с кругом.

ЭКОЛОГИЧЕСКАЯ БЕЗОПАСНОСТЬ АВТОМОБИЛЕЙ LADA

Экологическая безопасность автомобилей LADA обеспечивается за счет улучшения экологических показателей конструкции, соответствия применяемых компонентов и материалов российским и международным экологическим нормам, выполнения требований по эксплуатации автомобилей, а также повышения уровня пригодности автомобилей для вторичной переработки и утилизации в конце срока службы. Стремясь соответствовать современным экологическим требованиям, АО «АВТОВАЗ» планомерно устанавливает корпоративный порядок обеспечения экологической безопасности автомобилей при разработке проектов новых или модернизированных автомобилей, а также порядок согласованного взаимодействия с заводами-изготовителями и компаниями-поставщиками комплектующих изделий и материалов для производства автомобилей.

Материалы, входящие в состав автомобилей, соответствуют требованиям Директивы 2000/53/EC (ELV) в отношении ограничений для регламентированных вредных веществ (РВВ), а также Директивы 2005/64/EC (RRR) в отношении контроля содержания РВВ при проведении одобрения типа и сертификации автомобилей.

ВНЕОЧЕРЕДНАЯ ПРОВЕРКА АВТОМОБИЛЯ

Иногда возникает необходимость в дополнительной внеочередной проверке Вашего автомобиля в рамках сервисных и отзывных кампаний. Они проводятся с целью обеспечения безопасности и надежности Вашего автомобиля. Мы приложим все усилия для того, чтобы уведомить Вас лично, однако дополнительно информируем Вас об интерактивных сервисах, позволяющих самостоятельно проверить, попадает ли Ваш автомобиль под отзывные кампании. Доступные способы проверки:

- сайт <https://www.lada.ru/recall/>, раздел «Сервис/ кампании и сервисы»
- сайт <http://easy.gost.ru/>, поиск по VIN-коду



- звонок в клиентскую службу LADA по круглосуточному бесплатному телефону – 8 800 700 52 32.

В случае получения информации о попадании Вашего автомобиля под действие отзывной кампании, мы заранее приносим Вам свои извинения за представленные неудобства и предлагаем в удобное для Вас время, не откладывая, связаться с ближайшим из указанных на официальном сайте

lada.ru дилерским центром LADA для согласования сроков проведения соответствующих работ на Вашем автомобиле. Со своей стороны, мы также приложим все усилия, чтобы все работы были проведены в возможно минимальные сроки. Отдельно обращаем Ваше внимание на то, что все необходимые работы в рамках отзывной кампании выполняются официальным дилерским центром LADA бесплатно и за счет изготовителя АО «АВТОВАЗ».

КАК СВЯЗАТЬСЯ С КОМПАНИЕЙ АО «АВТОВАЗ»

- АО «АВТОВАЗ».
- 445024 Российская Федерация, Самарская обл., г. Тольятти, Южное шоссе, 36.
- Сайт компании www.lada.ru.
- Круглосуточный телефон клиентской службы LADA/«LADA помощь на дороге» – 8 800 700 52 32, звонок по РФ бесплатный, мы работаем без выходных.
- Для автоматического ввода и сохранения представленной информации, пожалуйста, сканируйте представленный QR-код.



ДЛЯ ЗАМЕТОК

**Руководство по эксплуатации автомобиля LADA Vesta
и его модификаций**

(состояние на 03.03.2022 г.)

АО «АВТОВАЗ»

Художник *Сидоров С.Ю.*

Корректор *Фомина Н.С.*

Компьютерная верстка *Богданова А.А.*

**АО «АВТОВАЗ» рекомендует топливо и масла «Роснефть»
для использования в автомобилях LADA Vesta**





8450013849

LADA VESTA

